

# HITACHI

**Cordless Impact Driver**  
**Akku-schlagschrauber**  
**Δραπανοκατσάβιδο μπαταρίας κρουστικό**  
**Wkrętarka udarowa**  
**Akkus ütvecsavarozó**  
**Rázový utahovák**  
**Akülü darbeli vidalama**  
**Maşină de înşurubat cu impact cu acumulator**  
**Akumulatorski udarni vijačnik**  
**Ударный аккумуляторный шуруповерт**

## WH 14DBL

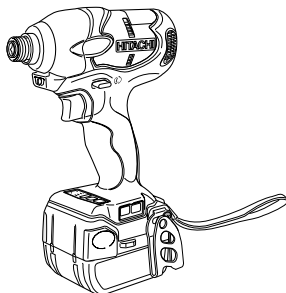

Read through carefully and understand these instructions before use.

Diese Anleitung vor Benutzung des Werkzeugs sorgfältig durchlesen und verstehen.

Διαβάστε προσεκτικά και κατανοήστε αυτές τις οδηγίες πριν τη χρήση.

Przed użytkowaniem należy dokładnie przeczytać niniejszą instrukcję i zrozumieć jej treść.

Használat előtt olvassa el figyelmesen a használati utasítást.

Před použitím si pečlivě přečtěte tento návod a ujistěte se, že mu dobře rozumíte.

Aleti kullanmadan önce bu kılavuza iyice okuyun ve talimatları anlayın.

Înainte de utilizare, citiți cu atenție și înțelegeți prezentele instrucțiuni.

Pred uporabo natančno preberite in razumite ta navodila.

Внимательно прочтите данную инструкцию по эксплуатации прежде чем пользоваться инструментом.

Handling instructions

Bedienungsanleitung

Οδηγίες χειρισμού

Instrukcja obsługi

Kezelési utasítás

Návod k obsluze

Kullanım talimatları

Instrucțiuni de utilizare

Navodila za rokovanje

Инструкция по эксплуатации

**Hitachi Koki**

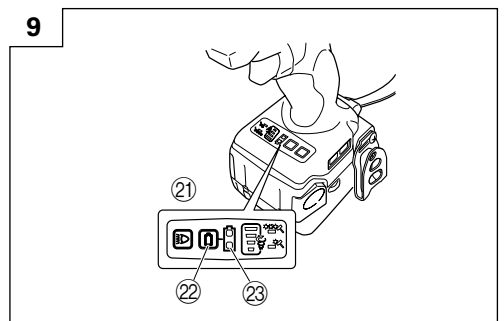
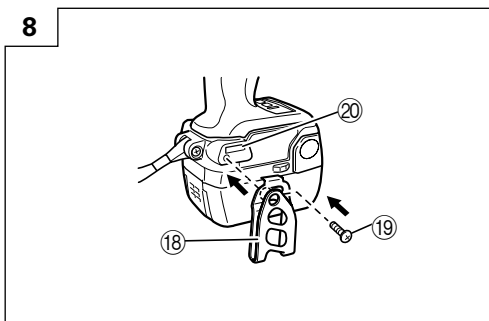
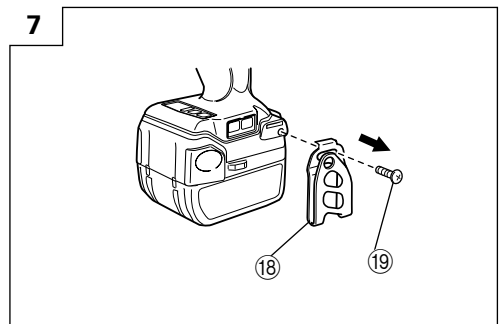
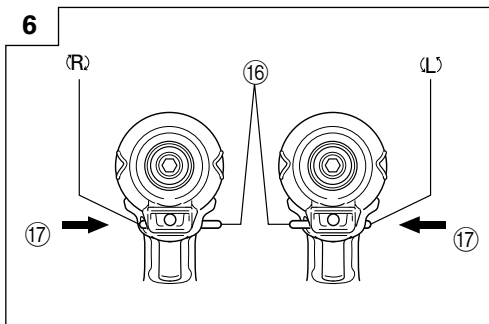
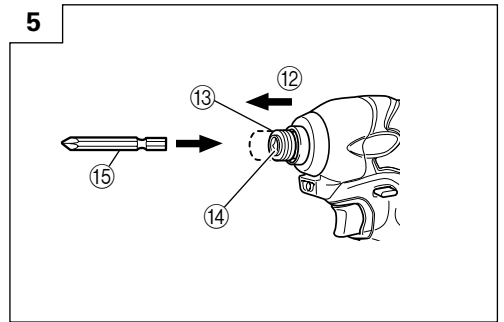
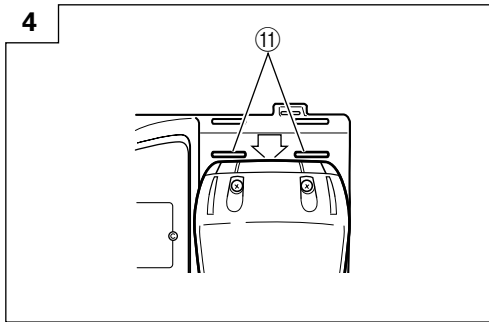
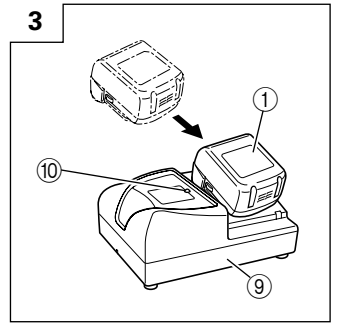
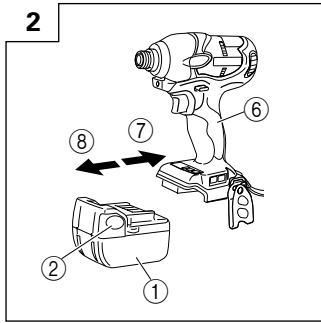
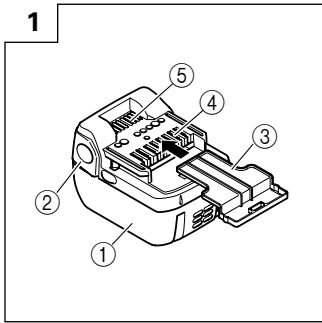

10

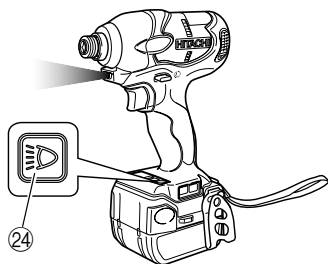



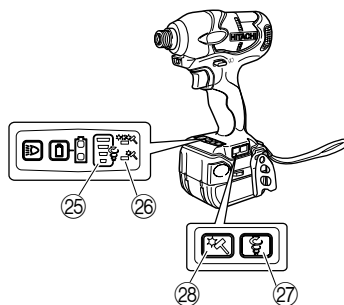

11



	English	Deutsch	Ελληνικά	Polski
①	Rechargeable battery	Aufladbare Batterie	Επαναφορτιζόμενη μπαταρία	Akumulator
②	Latch	Verriegelung	Μάνδαλο	Zapadka
③	Battery cover	Batterieabdeckung	Κάλυμμα μπαταρίας	Pokrywa komory akumulatora
④	Terminals	Anschlüsse	Πόλοι	Styki
⑤	Ventilation holes	Belüftungslöcher	Οπές εξαερισμού	Otwory wentylacyjne
⑥	Handle	Handgriff	Χερούλι	Rączka
⑦	Insert	Einsetzen	Εισχωρήστε	Włóż/wprowadź
⑧	Pull out	Herausziehen	Τραβήξτε έξω	Wyciągnij
⑨	Charger	Ladegerät	Φορτιστής	Ładowarka
⑩	Charging time indicator lamp	Ladezeit-Kontrollleuchte	Ενδεικτική λυχνία χρόνου φόρτισης	Lampka wskaźnika czasu ładowania
⑪	Line	Linie	Γραμμή	Linia
⑫	Movement	Bewegung	Κίνηση	Ruch
⑬	Guide sleeve	Führungsmanschette	Οδηγητικός βραχίονας	Tuleja prowadnicy
⑭	Hexagonal hole in the anvil	Sechskantloch in der Schabotte	Εξάγωνη τρύπα στον άκμονα	Otwór sześciokątny w kowadle
⑮	Driver bit	Dreherspitze	Λεπίδα κίνησης	Wkrętał
⑯	Push button	Druckknopf	Κουμπί ώθησης	Przycisk
⑰	Push	Drücken	Σπρώξε	Wcisnąć
⑱	Hook	Haken	Γάντζος	Hak
⑲	Screw	Schraube	Άγκιστρο	Śruba
⑳	Groove	Nut	Αυλάκι	Wcięcie
㉑	Switch panel	Schalttafel	Πίνακας διακοπών	Panel przełączników
㉒	Remaining battery indicator switch	Ladezustand-Anzeigeschalter	Διακόπτης ένδειξης υπόλοιπου φορτίου μπαταρίας	Przełącznik wskaźnika pozostałej energii baterii
㉓	Remaining battery indicator lamp	Ladezustand-Kontrollleuchte	Ενδεικτική λυχνία υπόλοιπου φορτίου μπαταρίας	Lampka wskaźnika pozostałej energii baterii
㉔	Light switch	Lichtschalter	Φωτοδιακόπτης	Przełącznik światła
㉕	High/Low indicator lamp	Stark/Schwach-Anzeigeleuchte	Ενδεικτική λυχνία Υψηλή/Χαμηλή	Lampka wskaźnika prędkości wysoka/niska
㉖	Single/Continuous indicator lamp	Einzeln/Fortlaufend-Anzeigeleuchte	Ενδεικτική λυχνία Μόνο/Αδιάκοπος	Lampka wskaźnika trybu pracy pojedynczy/ciągły
㉗	High/Low selector switch	Stark/Schwach-Wahlschalter	Επιλογέας Υψηλή/Χαμηλή	Przełącznik poziomu prędkości wysoka/niska
㉘	Single/Continuous selector switch	Einzeln/Fortlaufend-Wahlschalter	Επιλογέας Μόνο/Αδιάκοπος	Przełącznik trybu pracy pojedynczy/ciągły

	Magyar	Čeština	Türkçe	Română
①	Os tölthető akkumulátor	Akkumulátor	Şarj edilebilir batarya	Acumulator reincărcabil
②	Retesz	Zámek	Mandal	Element de blocare
③	Akkumulátorfedél	Kryt baterie	Batarya kapağı	Apărătorea acumulatorului
④	Csatlakozók	Koncovky	Kutuplar	Terminale
⑤	Szellőzőnyílások	Větrací otvory	Havalandırma delikleri	Orificii de ventilare
⑥	Markolat	Držadlo	Kol	Mâner
⑦	Bedugni	Zasunout	Yerleştirin	Introduceți
⑧	Kihúzni	Zatáhnout	Çekin	Trageți
⑨	Töltő	Nadíječka	Şarj Cihazı	Încărcător
⑩	Töltésszülő lámpa	Indikátor doby nabíjení	Şarj süresi gösterge lambası	Indicator durată de încărcare
⑪	Vezeték	Čára	Üçgen işareti	Linie
⑫	Mozgás	Pohyb	Hareket	Mișcare
⑬	Vezetőhüvely	Vodící objímka	Kılavuz segmenti	Manșon de ghidare
⑭	Hatszögletű nyílás a szárban	Šestihránný otvor v pevné části	Örstecki altıgen delik	Locaș hexagonal în mandrină
⑮	Behajtófej	Hrot šroubováku	Tahrik ucu	Capăt de șurubelniță
⑯	Nyomógomb	Tlačítko	Kilit iğnesi	Buton
⑰	Benyomni	Stisknout	İtin	Împingeți
⑱	Kampó	Páčka	Yiv	Element de prindere
⑲	Csavar	Šroub	Vida	Șurub
⑳	Horony	Drážka	Askı	Canelur
㉑	Kapcsolótábla	Přepínací panel	Anahtar paneli	Înterupător de panou
㉒	Fennmaradó töltés kijelzőjének kapcsolója	Vypínač indikátoru zbyvajcí energie baterie	Kalan pil göstergesi anahtarı	Comutator indicator acumulator rămas
㉓	Fennmaradó töltét jelző lámpa	Vypínač indikátoru zbyvajcí energie baterie	Kalan pil göstergesi lambası	Comutator indicator acumulator rămas
㉔	Fényforrás kapcsolója	Vypínač světla	Işık anahtarı	Comutator luminator
㉕	Magas/alacsony fordulatszámú fokozat jelzőlámpája	Indikátor Vysoké/Nízké otáčky	Yüksek/Düşük göstergesi lambası	Lampă indicatoare Ridicat/Scăzut
㉖	Szakaszos/folyamatos mód jelzőlámpája	Indikátor Jednorázový/Plynulý chod	Tekli/Süreкли gösterge lambası	Lampă indicatoare Individual/Continuu
㉗	Magas/alacsony fordulatszámú fokozat választókapcsolója	Přepínač Vysoké/Nízké otáčky	Yüksek/Düşük seçici anahtar	Comutator selectiv Ridicat/Scăzut
㉘	Szakaszos/folyamatos mód választókapcsolója	Přepínač Jednorázový/Plynulý chod	Tekli/Süreкли seçici anahtar	Comutator selectiv Individual/Continuu

	Slovenščina	Русский
①	Baterija, ki se polni	Аккумуляторная батарея
②	Zapah	Фиксатор
③	Baterijski pokrov	Крышка аккумуляторной батареи
④	Sponke	Полюса
⑤	Ventilacijske odprtine	Вентиляционные отверстия
⑥	Ročica	Рукоятка
⑦	Vstavite	Вставить
⑧	Izvlcite	Вытащить
⑨	Polnilnik	Зарядное устройство
⑩	Kontrolna lučka za čas polnjenja	Световой индикатор времени зарядки
⑪	Trikotna označba	Белая линия
⑫	Premikanje	Перемещение
⑬	Pinola	Направляющий обод
⑭	Šesterorobna luknja v vtičnici	Шестигранное отверстие в наковальне
⑮	Sveder	Насадка шуруповерта
⑯	Pritisni gumb	Нажимная кнопка
⑰	Pritisnite	Нажать
⑱	Kljuka	Коючок
⑲	Vijak	Винт
⑳	Ujak	Паз
㉑	Kontrolna plošča	Коммутационная панель
㉒	Stikalo indikatorja preostale energije baterije	Переключатель индикатора заряда батареи
㉓	Lučka indikatorja preostale energije baterije	Световой индикатор заряда батареи
㉔	Stikalo za svetilko	Выключатель подсветки
㉕	Indikatorska lučka visoka/nizka	Индикатор высокого/низкого режима
㉖	Indikatorska lučka enkratno/neprekinjeno	Индикатор одноразового/постоянного режима
㉗	Izbirno stikalo visoko/nizko	Селекторный переключатель высокого/низкого режима
㉘	Izbirno stikalo enkratno/neprekinjeno	Селекторный переключатель одноразового/постоянного режима

	<p><b>Symbols</b>  <b>⚠ WARNING</b>  The following show symbols used for the machine. Be sure that you understand their meaning before use.</p>	<p><b>Symbole</b>  <b>⚠ WARNUNG</b>  Die folgenden Symbole werden für diese Maschine verwendet. Achten Sie darauf, diese vor der Verwendung zu verstehen.</p>	<p><b>Σύμβολα</b>  <b>⚠ ΠΡΟΣΟΧΗ</b>  Τα παρακάτω δείχνουν τα σύμβολα που χρησιμοποιούνται στο μηχάνημα. Βεβαιωθείτε ότι κατανοείτε τη σημασία τους πριν τη χρήση.</p>	<p><b>Symbole</b>  <b>⚠ OSTRZEŻENIE</b>  Następujące oznaczenia to symbole używane w instrukcji obsługi maszyny. Uważaj na ich znaczenie zanim użyjesz narzędzia.</p>	<p><b>Jelölések</b>  <b>⚠ FIGYELLEM</b>  Az alábbiakban a géphez alkalmazott jelölések vannak felsorolva. A gép használatára előtt feltétlenül ismerje meg ezeket a jelöléseket.</p>
	<p><b>Read all safety warnings and all instructions.</b>  Failure to follow the warnings and instructions may result in electric shock, fire and/or serious injury.</p>	<p><b>Lesen Sie sämtliche Sicherheitshinweise und Anweisungen durch.</b>  Wenn die Warnungen und Anweisungen nicht befolgt werden, kann es zu Stromschlag, Brand und/oder ernsthaften Verletzungen kommen.</p>	<p><b>Διαβάστε όλες τις προειδοποιήσεις ασφαλείας και όλες τις οδηγίες.</b>  Η μη τήρηση των προειδοποιήσεων και οδηγιών μπορεί να προκαλέσει ηλεκτροπληξία, πυρκαγιά και/ή σοβαρό τραυματισμό.</p>	<p><b>Należy dokładnie zapoznać się ze wszystkimi ostrzeżeniami i wskazówkami bezpieczeństwa.</b>  Nieprzestrzeganie ostrzeżeń oraz wskazówek bezpieczeństwa może spowodować porażenie prądem elektrycznym, pożar i/lub odniesienie poważnych obrażeń.</p>	<p><b>Olvasson el minden biztonsági figyelmeztetést és minden utasítást.</b>  A figyelmeztetések és utasítások be nem tartása áramütést, tüzet és/vagy súlyos sérülést eredményezhet.</p>
	<p>Only for EU countries  Do not dispose of electric tools together with household waste material!  In observance of European Directive 2002/96/EC on waste electrical and electronic equipment and its implementation in accordance with national law, electric tools that have reached the end of their life must be collected separately and returned to an environmentally compatible recycling facility.</p>	<p>Nur für EU-Länder  Werfen Sie Elektrowerkzeuge nicht in den Hausmüll!  Gemäss Europäischer Richtlinie 2002/96/EG über Elektro- und Elektronik- Altgeräte und Umsetzung in nationales Recht müssen verbrauchte Elektrowerkzeuge getrennt gesammelt und einer umweltgerechten Wiederverwertung zugeführt werden.</p>	<p>Mόνο για τις χώρες της ΕΕ  Μην πετάτε τα ηλεκτρικά εργαλεία στον κάδο οικιακών απορριμμάτων!  Σύμφωνα με την ευρωπαϊκή οδηγία 2002/96/ΕΚ περί ηλεκτρικών και ηλεκτρονικών συσκευών και την ενσωμάτωσή της στο εθνικό δίκαιο, τα ηλεκτρικά εργαλεία πρέπει να συλλέγονται ξεχωριστά και να επιστρέφονται για ανακύκλωση με τρόπο φιλικό προς το περιβάλλον.</p>	<p>Dotyczy tylko państw UE  Nie wyrzucaj elektronicznych narzędzi wraz z odpadami z gospodarstwa domowego!  Zgodnie z Europejską Dyrektywą 2002/96/WE w sprawie zużytego sprzętu elektrotechnicznego i elektronicznego oraz dostosowaniem jej do prawa krajowego, zużyte elektronarzędzia należy segregować i zutylizować w sposób przyjazny dla środowiska.</p>	<p>Csak EU-országok számára  Az elektromos kéziszerszámokat ne dobja a háztartási szemétké!  A használt villamos és elektronikai készülékekről szóló 2002/96/ΕΚ irányelv és annak a nemzeti jogba való átültetése szerint az elhasznált elektromos kéziszerszámokat külön kell gyűjteni, és környezetbarát módon újra kell hasznosítani.</p>
	<p><b>Symboly</b>  <b>⚠ UPOZORNĚNÍ</b>  Následující text obsahuje symboly, které jsou použity na zařízení. Ujistěte se, že rozumíte jejich obsahu před tím, než začnete zařízení používat.</p>	<p><b>Simgeler</b>  <b>⚠ DİKKAT</b>  Aşağıda, bu alet için kullanılan simgeler gösterilmiştir. Aleti kullanmadan önce bu simgelerin ne anlama geldiğini anlamadığınızdan emin olun.</p>	<p><b>Simboluri</b>  <b>⚠ AVERTISMENT</b>  În cele ce urmează sunt prezentate simbolurile folosite pentru mașină. Înainte de a utiliza, asigurați-vă că înțelegeți semnificația acestora.</p>	<p><b>Simboli</b>  <b>⚠ OPOZORILO</b>  V nadaljevanju so prikazani simboli, uporabljeni pri stroju. Pred uporabo se prepričajte, da jih razumete.</p>	<p><b>Символы</b>  <b>⚠ ПРЕДУПРЕЖДЕНИЕ</b>  Ниже приведены символы, используемые для машин. Перед началом работы обязательно убедитесь в том, что Вы понимаете их значение.</p>
	<p><b>Prečtete si všechna varování týkající se bezpečnosti a všechny pokyny.</b>  Nedodržení těchto varování a pokynů může mít za následek elektrický šok, požár a/ nebo vážné zranění.</p>	<p><b>Tüm güvenlik uyarılarını ve tüm talimatları okuyun.</b>  Uyarılara ve talimatlara uyulmaması elektrik çarpmasına, yangına ve/veya ciddi yaralanmaya neden olabilir.</p>	<p><b>Citiți toate avertismentele privind siguranța și toate instrucțiunile.</b>  Nerespectarea avertismentelor și a instrucțiunilor poate avea ca efect producerea de șocuri electrice, incendii și/sau vătămări grave.</p>	<p><b>Preberite vas varnostna opozorila in navodila.</b>  Z neupoštevanjem opozoril in navodil tvegate električni udar, požar in/ali resne telesne poškodbe.</p>	<p><b>Прочтите все правила безопасности и инструкции.</b>  Не выполнение правил и инструкций может привести к поражению электрическим током, пожару и/или серьезной травме. Incendii și/sau vătămări grave.</p>
	<p>Jen pro státy EU  Elektrické nářadí nevyhazujte do komunálního odpadu!  Podle evropské směrnice 2002/96/EG o nakládání s použitými elektrickými a elektronickými zařízeními a odpovídajících ustanovení právních předpisů jednotlivých zemí se použítá elektrická nářadí musí sbírat odděleně od ostatního odpadu a podrobit ekologicky šetrnému recyklování.</p>	<p>Sadece AB ülkeleri için  Elektrikli el aletlerini evdeki çöp kutusuna atmayın!  Kullanılmış elektrikli aletleri, elektrik ve elektronik eski cihazlar hakkındaki 2002/96/EC Avrupa yönergelerine göre ve bu yönergeler ulusal hukuk kurallarına göre uyarlanarak, ayrı olarak toplanmalı ve çevre şartlarına uygun bir şekilde tekrar değerlendirilmeye gönderilmelidir.</p>	<p>Numai pentru țările membre UE  Nu aruncați această sculă electrică împreună cu deșeurile menajere!  În conformitate cu Directiva Europeană 2002/96/CE referitoare la deșeurile reprezentând echipamente electrice și electronice și la implementarea acesteia în conformitate cu legislațiile naționale, sculele electrice care au ajuns la finalul duratei de folosire trebuie colectate separat și duse la o unitate de reciclare compatibilă cu mediul înconjurător.</p>	<p>Samo za države EU  Električnih orodij ne zavrzite skupaj z gospodinjiskimi odpadki!  V skladu z evropsko direktivo 2002/96/EC o odpadni električni in elektronski opremi in izvedbi v skladu z državnimi zakoni, je treba električna orodja, ki so dosegla življenjsko dobo ločeno zbirati in vrniti v z okoljem združljivo ustanovo za recikliranje.</p>	<p>Только для стран ЕС  Не выкидывайте электроприборы вместе с обычным мусором!  В соответствии с европейской директивой 2002/96/EG об утилизации старых электрических и электронных приборов и в соответствии с местными законами электроприборы, бывшие в эксплуатации, должны утилизироваться отдельно безопасным для окружающей среды способом.</p>

## GENERAL POWER TOOL SAFETY WARNINGS

### WARNING

Read all safety warnings and all instructions.

Failure to follow the warnings and instructions may result in electric shock, fire and/or serious injury.

Save all warnings and instructions for future reference.

The term "power tool" in the warnings refers to your mains-operated (corded) power tool or battery-operated (cordless) power tool.

#### 1) Work area safety

- a) **Keep work area clean and well lit.**

*Cluttered or dark areas invite accidents.*

- b) **Do not operate power tools in explosive atmospheres, such as in the presence of flammable liquids, gases or dust.**

*Power tools create sparks which may ignite the dust or fumes.*

- c) **Keep children and bystanders away while operating a power tool.**

*Distractions can cause you to lose control.*

#### 2) Electrical safety

- a) **Power tool plugs must match the outlet.**

**Never modify the plug in any way.**

**Do not use any adapter plugs with earthed (grounded) power tools.**

*Unmodified plugs and matching outlets will reduce risk of electric shock.*

- b) **Avoid body contact with earthed or grounded surfaces, such as pipes, radiators, ranges and refrigerators.**

*There is an increased risk of electric shock if your body is earthed or grounded.*

- c) **Do not expose power tools to rain or wet conditions.**

*Water entering a power tool will increase the risk of electric shock.*

- d) **Do not abuse the cord. Never use the cord for carrying, pulling or unplugging the power tool. Keep cord away from heat, oil, sharp edges or moving parts.**

*Damaged or entangled cords increase the risk of electric shock.*

- e) **When operating a power tool outdoors, use an extension cord suitable for outdoor use.**

*Use of a cord suitable for outdoor use reduces the risk of electric shock.*

- f) **If operating a power tool in a damp location is unavoidable, use a residual current device (RCD) protected supply.**

*Use of an RCD reduces the risk of electric shock.*

#### 3) Personal safety

- a) **Stay alert, watch what you are doing and use common sense when operating a power tool. Do not use a power tool while you are tired or under the influence of drugs, alcohol or medication.**

*A moment of inattention while operating power tools may result in serious personal injury.*

- b) **Use personal protective equipment. Always wear eye protection.**

*Protective equipment such as dust mask, non-skid safety shoes, hard hat, or hearing protection used for appropriate conditions will reduce personal injuries.*

- c) **Prevent unintentional starting. Ensure the switch is in the off-position before connecting to power source and/or battery pack, picking up or carrying the tool.**

*Carrying power tools with your finger on the switch or energising power tools that have the switch on invites accidents.*

- d) **Remove any adjusting key or wrench before turning the power tool on.**

*A wrench or a key left attached to a rotating part of the power tool may result in personal injury.*

- e) **Do not overreach. Keep proper footing and balance at all times.**

*This enables better control of the power tool in unexpected situations.*

- f) **Dress properly. Do not wear loose clothing or jewellery. Keep your hair, clothing and gloves away from moving parts.**

*Loose clothes, jewellery or long hair can be caught in moving parts.*

- g) **If devices are provided for the connection of dust extraction and collection facilities, ensure these are connected and properly used.**

*Use of dust collection can reduce dust related hazards.*

#### 4) Power tool use and care

- a) **Do not force the power tool. Use the correct power tool for your application.**

*The correct power tool will do the job better and safer at the rate for which it was designed.*

- b) **Do not use the power tool if the switch does not turn it on and off.**

*Any power tool that cannot be controlled with the switch is dangerous and must be repaired.*

- c) **Disconnect the plug from the power source and/or the battery pack from the power tool before making any adjustments, changing accessories, or storing power tools.**

*Such preventive safety measures reduce the risk of starting the power tool accidentally.*

- d) **Store idle power tools out of the reach of children and do not allow persons unfamiliar with the power tool or these instructions to operate the power tool.**

*Power tools are dangerous in the hands of untrained users.*

- e) **Maintain power tools. Check for misalignment or binding of moving parts, breakage of parts and any other condition that may affect the power tools operation.**

**If damaged, have the power tool repaired before use.**

*Many accidents are caused by poorly maintained power tools.*

- f) **Keep cutting tools sharp and clean.**

*Properly maintained cutting tools with sharp cutting edges are less likely to bind and are easier to control.*

- g) **Use the power tool, accessories and tool bits etc. in accordance with these instructions, taking into account the working conditions and the work to be performed.**

*Use of the power tool for operations different from those intended could result in a hazardous situation.*

## 5) Battery tool use and care

- a) **Recharge only with the charger specified by the manufacturer.**

*A charger that is suitable for one type of battery pack may create a risk of fire when used with another battery pack.*

- b) **Use power tools only with specifically designated battery packs.**

*Use of any other battery packs may create a risk of injury and fire.*

- c) **When battery pack is not in use, keep it away from other metal objects like paper clips, coins, keys, nails, screws, or other small metal objects that can make a connection from one terminal to another.**

*Shorting the battery terminals together may cause burns or a fire.*

- d) **Under abusive conditions, liquid may be ejected from the battery; avoid contact. If contact accidentally occurs, flush with water. If liquid contacts eyes, additionally seek medical help.**

*Liquid ejected from the battery may cause irritation or burns.*

## 6) Service

- a) **Have your power tool serviced by a qualified repair person using only identical replacement parts.**

*This will ensure that the safety of the power tool is maintained.*

## PRECAUTION

**Keep children and infirm persons away.**

**When not in use, tools should be stored out of reach of children and infirm persons.**

## PRECAUTIONS FOR CORDLESS IMPACT DRIVER

1. This is portable tool for tightening and loosening screws. Use it only for these operation.
2. Use the earplugs if using for a long time.
3. One-hand operation is extremely dangerous; hold the unit firmly with both hands when operating.
4. After installing the driver bit, pull lightly out the bit to make sure that it does not come loose. If the bit is not installed properly, it can come loose during use, which can be dangerous.
5. Use the bit that matches the screw.
6. Tightening a screw with the impact driver at an angle to that screw can damage the head of the screw and the proper force will not be transmitted to the screw. Tighten with this impact driver lined up straight with the screw.
7. Always charge the battery at a temperature of 0 – 40°C.  
A temperature of less than 0°C will result in over charging which is dangerous. The battery cannot be charged at a temperature greater than 40°C. The most suitable temperature for charging is that of 20 – 25°C.
8. Do not use the charger continuously.  
When one charging is completed, leave the charger for about 15 minutes before the next charging of battery.
9. Do not allow foreign matter to enter the hole for connecting the rechargeable battery.
10. Never disassemble the rechargeable battery and charger.
11. Never short-circuit the rechargeable battery.  
Short-circuiting the battery will cause a great electric current and overheat. It results in burn or damage to the battery.

12. Do not dispose of the battery in fire.  
If the battery burnt, it may explode.
13. Do not insert object into the air ventilation slots of the charger.  
Inserting metal objects or inflammables into the charger air ventilation slots will result in electrical shock hazard or damaged charger.
14. Bring the battery to the shop from which it was purchased as soon as the post-charging battery life becomes too short for practical use. Do not dispose of the exhausted battery.
15. Using an exhausted battery will damage the charger.

## CAUTION ON LITHIUM-ION BATTERY

To extend the lifetime, the lithium-ion battery equips with the protection function to stop the output. In the cases of 1 and 2 described below, when using this product, even if you are pulling the switch, the motor may stop. This is not the trouble but the result of protection function.

1. When the battery power remaining runs out, the motor stops.  
In such case, charge it up immediately.
2. If the tool is overloaded, the motor may stop. In this case, release the switch of tool and eliminate causes of overloading. After that, you can use it again.

Furthermore, please heed the following warning and caution.

### WARNING

In order to prevent any battery leakage, heat generation, smoke emission, explosion and ignition beforehand, please be sure to heed the following precautions.

1. Make sure that swarf and dust do not collect on the battery.
  - During work make sure that swarf and dust do not fall on the battery.
  - Make sure that any swarf and dust falling on the power tool during work do not collect on the battery.
  - Do not store an unused battery in a location exposed to swarf and dust.
  - Before storing a battery, remove any swarf and dust that may adhere to it and do not store it together with metal parts (screws, nails, etc.).
2. Do not pierce battery with a sharp object such as a nail, strike with a hammer, step on, throw or subject the battery to severe physical shock.
3. Do not use an apparently damaged or deformed battery.
4. Do not use the battery in reverse polarity.
5. Do not connect directly to an electrical outlets or car cigarette lighter sockets.
6. Do not use the battery for a purpose other than those specified.
7. If the battery charging fails to complete even when a specified recharging time has elapsed, immediately stop further recharging.
8. Do not put or subject the battery to high temperatures or high pressure such as into a microwave oven, dryer, or high pressure container.
9. Keep away from fire immediately when leakage or foul odor are detected.
10. Do not use in a location where strong static electricity generates.
11. If there is battery leakage, foul odor, heat generated, discolored or deformed, or in any way appears abnormal during use, recharging or storage, immediately remove it from the equipment or battery charger, and stop use.



**CAUTION**

1. If liquid leaking from the battery gets into your eyes, do not rub your eyes and wash them well with fresh clean water such as tap water and contact a doctor immediately.  
If left untreated, the liquid may cause eye-problems.
2. If liquid leaks onto your skin or clothes, wash well with clean water such as tap water immediately. There is a possibility that this can cause skin irritation.
3. If you find rust, foul odor, overheating, discolor, deformation, and/or other irregularities when using the battery for the first time, do not use and return it to your supplier or vendor.

**WARNING**

If an electrically conductive foreign object enters the terminals of the lithium ion battery, a short-circuit may occur resulting in the risk of fire. Please observe the following matters when storing the battery.

- Do not place electrically conductive cuttings, nails, steel wire, copper wire or other wire in the storage case.
- Either install the battery in the power tool or store by securely pressing into the battery cover until the ventilation holes are concealed to prevent short-circuits (See Fig. 1).

**SPECIFICATIONS****POWERTOOL**

Model	WH14DBL
No-load speed	High mode 0 – 2600 min <sup>-1</sup> Medium mode 0 – 2000 min <sup>-1</sup> Low 2 mode 0 – 1200 min <sup>-1</sup> Low 1 mode 0 – 500 min <sup>-1</sup>
Capacity	M4 – M8 (Small screw) M5 – M14 (Ordinary bolt) M5 – M12 (High tension bolt)
Tightening torque	Maximum 150 N·m (1530 kgf·cm) Tightening is M14 high tension bolt (strength grade 12.9), when fully charged at 20°C temp. Tightening time: 3 sec.
Rechargeable battery	BSL1430: Li-ion 14.4 V (3.0 Ah, 8 cells)
Weight	1.5 kg

**CHARGER**

Model	UC18YRSL
Charging voltage	14.4 V 18 V
Weight	0.6 kg

**STANDARD ACCESSORIES**

In addition to the main unit (1), the package contains the accessories listed in the table below.

WH14DBL (2LSCK)	① Charger .....	1
	② Battery .....	2
	③ Plastic case .....	1
	④ Battery cover .....	1
WH14DBL (NN)	Charger, battery, plastic case and battery cover are not contained.	

Standard accessories are subject to change without notice.

**OPTIONAL ACCESSORIES  
(Sold separately)****1. Plus driver bit**

Bit No.	Code No.
No. 2	992671
No. 3	992672

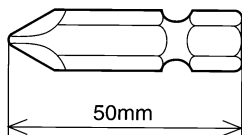
**2. Hexagonal socket**

Part Name	Engraved characters	L	B	Code No.
5 mm Hexagonal socket	8	65	8	996177
6 mm Hexagonal socket	10	65	10	985329
5/16" Hexagonal socket	12	65	12	996178
8 mm Hexagonal socket	13	65	13	996179
10 mm Hexagonal socket (small type)	14	65	14	996180
10 mm Hexagonal socket	16	65	16	996181
10 mm Hexagonal socket	17	65	17	996182
1/2" Hexagonal long socket	21	166	21	996197

Engraved characters

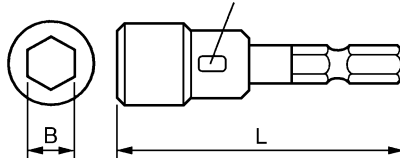
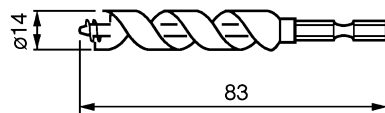
**3. Wood working drill: Code No. 959183**



- (3) Regarding recharging time  
Depending on the combination of the charger and batteries, the charging time will become as shown in **Table 3**.

**Table 3** Charging time (At 20°C)

	Charger	UC18YRSL
Battery		
BSL1430		Approx. 45 min.

**NOTE:**

The charging time may vary according to temperature and power source voltage.

4. **Disconnect the charger's power cord from the receptacle.**

5. **Hold the charger firmly and pull out the battery.**

**NOTE:**

After operation, pull out batteries from the charger first, and then keep the batteries properly.

**How to make the batteries perform longer**

- (1) Recharge the batteries before they become completely exhausted.  
When you feel that the power of the tool becomes weaker, stop using the tool and recharge its battery. If you continue to use the tool and exhaust the electric current, the battery may be damaged and its life will become shorter.
- (2) Avoid recharging at high temperatures.  
A rechargeable battery will be hot immediately after use. If such a battery is recharged immediately after use, its internal chemical substance will deteriorate, and the battery life will be shortened. Leave the battery and recharge it after it has cooled for a while.

**CAUTION:**

- When the battery charger has been continuously used, the battery charger will be heated, thus constituting the cause of the failures. Once the charging has been completed, give 15 minutes rest until the next charging.
- If the battery is recharged when it is warm due to battery use or exposure to sunlight, the pilot lamp map light in green.  
The battery will not be recharged. In such a case, let the battery cool before charging.
- When the pilot lamp flickers in red (at 0.2-second intervals), check for and take out any foreign objects in the charger's battery installation hole. If there are no foreign objects, it is probable that the battery or charger is malfunctioning. Take it to your authorized Service Center.

**PRIOR TO OPERATION**

1. **Preparing and checking the work environment**

Make sure that the work site meets all the conditions laid forth in the precautions.

2. **Checking the battery**

Make sure that the battery is installed firmly. If it is at all loose it could come off and cause an accident.

3. **Installing the bit**

Always follow the following procedure to install driver bit. (Fig. 5)

- (1) Pull the guide sleeve back.
- (2) Insert the bit into the hexagonal hole in the anvil.

- (3) Release the guide sleeve and it returns to its original position.

**CAUTION:**

If the guide sleeve does not return to its original position, then the bit is not installed properly.

**HOW TO USE**

1. **Check the rotational direction**

The bit rotates clockwise (viewed from the rear side) by pushing the R-side of the push button.

The L-side of the push button is pushed to turn the bit counterclockwise. (See Fig. 6) (The (L) and (R) marks are provided on the body.)

**CAUTION:**

The push button can not be switched while the impact driver is turning. To switch the push button, stop the impact driver, then set the push button.

2. **Switch operation**

- When the trigger switch is depressed, the tool rotates. When the trigger is released, the tool stops.
- The rotational speed can be controlled by varying the amount that the trigger switch is pulled. Speed is low when the trigger switch is pulled slightly and increases as the trigger switch is pulled more.

3. **Using the hook**

The hook is used to hang up the power tool to your waist belt while working.

**CAUTION:**

- When using the hook, hang up the power tool firmly not to drop accidentally.  
If the power tool is dropped, it may lead to an accident.
- When carrying the power tool with hooked to your waist belt, do not fit any bit to the tip of power tool. If the sharp bit such as drill is fitted to the power tool when carrying it with hooked to your waist belt, you will be injured.
- Install securely the hook. Unless the hook is securely installed, it may cause an injury while using.

- (1) Removing the hook.

Remove the screws fixing the hook with Philips screw driver. (Fig. 7)

- (2) Replacing the hook and tightening the screws.

Install securely the hook in the groove of power tool and tighten the screws to fix the hook firmly. (Fig. 8)

4. **About Remaining Battery Indicator**

When pressing the remaining battery indicator switch, the remaining battery indicator lamp lights and the battery remaining power can be checked. (Fig. 9)

When releasing your finger from the remaining battery indicator switch, the remaining battery indicator lamp goes off. The **table 4** shows the state of remaining battery indicator lamp and the battery remaining power.

Table 4

State of lamp	Battery Remaining Power
	The battery remaining power is enough.
	The battery remaining power is a half.
	The battery remaining power is nearly empty. Re-charge the battery soonest possible.

As the remaining battery indicator shows somewhat differently depending on ambient temperature and battery characteristics, read it as a reference.

**NOTE:**

- Do not give a strong shock to the switch panel or break it. It may lead to a trouble.
- To save the battery power consumption, the remaining battery indicator lamp lights while pressing the remaining battery indicator switch.

**5. How to use the LED light**

Every time you press the light switch on the switch panel, the LED light lights or goes off. (Fig. 10)  
To prevent the battery power consumption, turn off the LED light frequently.

**CAUTION:**

- Do not expose directly your eye to the light by looking into the light.  
If your eye is continuously exposed to the light, your eye will be hurt.

**NOTE:**

- To prevent the battery power consumption caused by forgetting to turn off the LED light, the light goes off automatically in about 15 minutes.

**6. Tightening mode selector function (Fig. 11)**

**CAUTION:**

- Do not subject the switch panel to shock or damage.
- Select high/low mode and single/continuous mode while the trigger switch is released. Failure to do so could result in malfunction.

(1) High/Low selector switch

The rotation speed changes in 4 steps (500, 1200, 2000, 2600 min<sup>-1</sup>) each time the high/low selector switch is pressed.

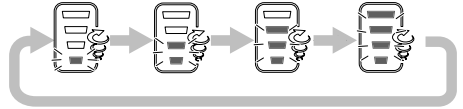

(2) Single/Continuous selector switch

The tightening torque can be adjusted according to the work by changing the tightening mode using the single/continuous selector switch and the high/low selector switch on the side of the impact driver. When the forward/reverse button is set to reverse, the high/low mode and single/continuous mode are set to "High" and "Continuous" respectively, regardless of the indicators on the switch panel. The mode switches between single and continuous mode each time the single/continuous selector switch is pressed.

In single mode, after the trigger switch has been pulled to start operation, bolt-tightening stops automatically after 1 to 4 tightenings.

In continuous mode, when the trigger switch is pulled to start operation, bolt-tightening continues (without stopping automatically).

**NOTE:**

- The appropriate mode differs depending on the screw and the material being screwed. Drive in a few test screws and adjust the mode setting accordingly.
- The high/low and single/continuous selector switches can only be set after the battery has been installed in the driver and the trigger switch has been pulled once.

Examples of tightening mode selector function settings

	Low 1	Low 2	Medium	High
Rotation speed	500 min <sup>-1</sup>	1200 min <sup>-1</sup>	2000 min <sup>-1</sup>	2600 min <sup>-1</sup>
Single/Continuous	Single	Single	Single	Continuous
Use	"Delicate work" Tightening small diameter screws (M6 or similar), etc.	"Light load work" Affixing plasterboard (select according to the hardness of the base material) etc.		"Heavy load work" Tightening long screws, coach screws, bolts, etc.

**7. Tightening and loosening screws**

Install the bit that matches the screw, line up the bit in the grooves of the head of the screw, then tighten it.

Push the impact driver just enough to keep the bit fitting the head of the screw.

**CAUTION:**

Applying the impact driver for too long tightens the screw too much and can break it.

Tightening a screw with the impact driver at an angle to that screw can damage the head of the screw and the proper force will not be transmitted to the screw. Tighten with this impact driver lined up straight with the screw.

**8. Number of screws tightenings possible**

Please refer to the table below for the number of screw tightened possible with one charge.

Screw used	Battery
	BSL1430
Wood screw $\phi 4 \times 50$ (Soft wood)	Approx. 1170
Machine screw $M8 \times 16$	Approx. 2590

These values may vary slightly, according to surrounding temperature and battery characteristics.

**OPERATIONAL CAUTIONS**

**1. Resting the unit after continuous work**

After use for continuous bolt-tightening work, rest the unit for 15 minutes or so when replacing the battery. The temperature of the motor, switch, etc., will rise if the work is started again immediately after battery replacement, eventually resulting in burnout.

**NOTE:**

Do not touch the hammer case, as it gets very hot during continuous work.

**2. Cautions on use of the speed control switch**

This switch has a built-in, electronic circuit which steplessly varies the rotation speed. Consequently, when the switch trigger is pulled only slightly (low speed rotation) and the motor is stopped while continuously driving in screws, the components of the electronic circuit parts may overheat and be damaged.

**3. Tightening torque**

Refer to **Fig. 12** the tightening torque of bolts (according to size), under the conditions shown in **Fig. 13**. Please use this example as a general reference, as tightening torque will vary according to tightening conditions.

**NOTE:**

○ If a long striking time is used, screws will be strongly tightened. This may cause the screw to break, or may damage the tip of the bit.

○ If the unit is held at an angle to the screw being tightened, the head of the screw may be damaged, or the specified torque may not be transmitted to the screw. Always keep the unit and the screw being tightened in a straight line.

**4. Use a tightening time suitable for the screw**

The appropriate torque for a screw differs according to the material and size of the screw, and the material being screwed etc., so please use a tightening time suitable for the screw. In particular, if a long tightening time is used in the case of screws smaller than M8, there is a danger of the screw breaking, so please confirm the tightening time and the tightening torque beforehand.

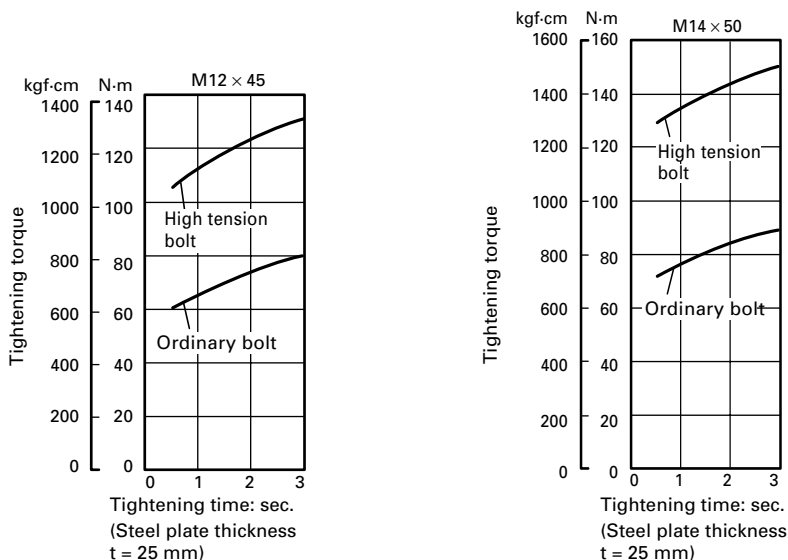
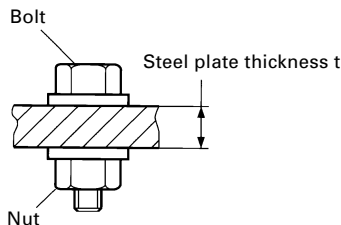

Fig. 12



\*The following bolt is used.  
 Ordinary bolt: Strength grade 4.8  
 High tensile bolt: Strength grade 12.9

(Explanation of strength grade:  
 4 — Yield point of bolt: 320 N/mm<sup>2</sup>{32.6kgf/mm<sup>2</sup>}  
 8 — Pulling strength of bolt: 400 N/mm<sup>2</sup>{40.8kgf/mm<sup>2</sup>})

Fig. 13

## MAINTENANCE AND INSPECTION

### 1. Inspecting the driver bit

Using a broken bit or one with a worn out tip is dangerous because the bit can slip. Replace it.

### 2. Inspecting the mounting screws

Regularly inspect all mounting screws and ensure that they are properly tightened. Should any of the screws be loose, retighten them immediately. Failure to do so may result in serious hazard.

### 3. Maintenance of the motor

The motor unit winding is the very "heart" of the power tool.  
 Exercise due care to ensure the winding does not become damaged and/or wet with oil or water.

### 4. Cleaning of the outside

When the impact driver is stained, wipe with a soft dry cloth or a cloth moistened with soapy water. Do not use chloric solvents, gasoline or paint thinner, as they melt plastics.

### 5. Storage

Store the impact driver in a place in which the temperature is less than 40°C, and out of reach of children.

### 6. Service parts list

#### CAUTION:

Repair, modification and inspection of Hitachi Power Tools must be carried out by a Hitachi Authorized Service Center.

This Parts List will be helpful if presented with the tool to the Hitachi Authorized Service Center when requesting repair or other maintenance.

In the operation and maintenance of power tools, the safety regulations and standards prescribed in each country must be observed.

#### MODIFICATIONS:

Hitachi Power Tools are constantly being improved and modified to incorporate the latest technological advancements.

Accordingly, some parts may be changed without prior notice.

## GUARANTEE

We guarantee Hitachi Power Tools in accordance with statutory/country specific regulation. This guarantee does not cover defects or damage due to misuse, abuse, or normal wear and tear. In case of complaint, please send the Power Tool, undismantled, with the GUARANTEE CERTIFICATE found at the end of this Handling instruction, to a Hitachi Authorized Service Center.

#### NOTE:

Due to HITACHI's continuing program of research and development, the specifications herein are subject to change without prior notice.

#### Information concerning airborne noise and vibration

The measured values were determined according to EN60745 and declared in accordance with ISO 4871.

Measured A-weighted sound power level: 101 dB (A)

Measured A-weighted sound pressure level: 90 dB (A)

Uncertainty KpA: 3 dB (A).

Wear ear protection.

Vibration total values (triax vector sum) determined according to EN60745.

Impact tightening of fasteners of the maximum capacity of the tool:

Vibration emission value **ah** = 14.7 m/s<sup>2</sup>

Uncertainty K = 1.5 m/s<sup>2</sup>

#### WARNING

- The vibration emission value during actual use of the power tool can differ from the declared value depending on the ways in which the tool is used.
- To identify the safety measures to protect the operator that are based on an estimation of exposure in the actual conditions of use (taking account of all parts of the operating cycle such as the times when the tool is switched off and when it is running idle in addition to the trigger time).

## ALLGEMEINE SICHERHEITSHINWEISE FÜR ELEKTROGERÄTE

### ⚠️ WARNUNG

Lesen Sie sämtliche Sicherheitshinweise und Anweisungen durch

Wenn die Warnungen und Anweisungen nicht befolgt werden, kann es zu Stromschlag, Brand und/oder ernsthaften Verletzungen kommen.

Bitte bewahren Sie alle Warnhinweise und Anweisungen zum späteren Nachschlagen auf.

Der Begriff „Elektrowerkzeug“ bezieht sich in den Warnhinweisen auf Elektrowerkzeuge mit Netz- (schnurgebunden) oder Akkubetrieb (schnurlos).

#### 1) Sicherheit im Arbeitsbereich

- Sorgen Sie für einen sauberen und gut ausgeleuchteten Arbeitsbereich.**  
Zugestellte oder dunkle Bereiche ziehen Unfälle förmlich an.
- Verwenden Sie Elektrowerkzeuge niemals an Orten, an denen Explosionsgefahr besteht – zum Beispiel in der Nähe von leicht entflammaren Flüssigkeiten, Gasen oder Stäuben.**  
Bei der Arbeit mit Elektrowerkzeugen kann es zu Funkenbildung kommen, wodurch sich Stäube oder Dämpfe entzünden können.
- Sorgen Sie bei der Arbeit mit Elektrowerkzeugen dafür, dass sich keine Zuschauer (insbesondere Kinder) in der Nähe befinden.**  
Wenn Sie abgelenkt werden, können Sie die Kontrolle über das Werkzeug verlieren.

#### 2) Elektrische Sicherheit

- Elektrowerkzeuge müssen mit passender Stromversorgung betrieben werden.**  
Nehmen Sie niemals irgendwelche Änderungen am Anschlussstecker vor.  
Verwenden Sie bei Elektrowerkzeugen mit Schutzkontakt (geerdet) niemals Adapterstecker. Stecker im Originalzustand und passende Steckdosen reduzieren das Stromschlagrisiko.
- Vermeiden Sie Körperkontakt mit geerdeten Gegenständen wie Rohrleitungen, Heizungen, Herden oder Kühlschränken.**  
Bei Körperkontakt mit geerdeten Gegenständen besteht ein erhöhtes Stromschlagrisiko.
- Setzen Sie Elektrowerkzeuge niemals Regen oder sonstiger Feuchtigkeit aus.**  
Wenn Flüssigkeiten in ein Elektrowerkzeug eindringen, erhöht sich das Stromschlagrisiko.
- Verwenden Sie die Anschlusschnur nicht missbräuchlich.** Tragen Sie das Elektrowerkzeug niemals an der Anschlusschnur, ziehen Sie es nicht damit heran und ziehen Sie den Stecker nicht an der Anschlusschnur aus der Steckdose. Halten Sie die Anschlusschnur von Hitzequellen, Öl, scharfen Kanten und beweglichen Teilen fern. Beschädigte oder verdrehte Anschlusschnüre erhöhen das Stromschlagrisiko.
- Wenn Sie ein Elektrowerkzeug im Freien benutzen, verwenden Sie ein für den Außeneinsatz geeignetes Verlängerungskabel.**  
Ein für den Außeneinsatz geeignetes Kabel vermindert das Stromschlagrisiko.
- Falls sich der Betrieb des Elektrowerkzeuges in feuchter Umgebung nicht vermeiden lässt, verwenden Sie eine Stromversorgung mit Fehlerstromschutzeinrichtung (Residual Current Device, RCD).**

Durch den Einsatz einer Fehlerstromschutzeinrichtung wird das Risiko eines elektrischen Schlagess reduziert.

#### 3) Persönliche Sicherheit

- Bleiben Sie wachsam, achten Sie auf das, was Sie tun, und setzen Sie Ihren Verstand ein, wenn Sie mit Elektrowerkzeugen arbeiten.**  
Benutzen Sie keine Elektrowerkzeuge, wenn Sie müde sind oder unter Einfluss von Drogen, Alkohol oder Medikamenten stehen.  
Bei der Arbeit mit Elektrowerkzeugen können bereits kurze Phasen der Unaufmerksamkeit zu schweren Verletzungen führen.
  - Benutzen Sie eine persönliche Schutzausrüstung.**  
Tragen Sie immer einen Augenschutz.  
Schutzausrüstung wie Staubmaske, rutschsichere Sicherheitsschuhe, Schutzhelm und Gehörschutz senken das Verletzungsrisiko bei angemessenem Einsatz.
  - Vermeiden Sie unbeabsichtigten Anlauf.** Achten Sie darauf, dass sich der Schalter in der Aus-(Off-) Position befindet, ehe Sie das Gerät mit der Stromversorgung und/oder Batteriestromversorgung verbinden, es aufheben oder herumtragen.  
Das Herumtragen von Elektrowerkzeugen mit dem Finger am Schalter oder das Herstellen der Stromversorgung bei betätigtem Schalter zieht Unfälle regelrecht an.
  - Entfernen Sie sämtliche Einstellwerkzeuge (Einstellschlüssel), ehe Sie das Elektrowerkzeug einschalten.**  
Ein an einem beweglichen Teil des Elektrowerkzeugs angebrachter Schlüssel kann zu Verletzungen führen.
  - Sorgen Sie für einen festen Stand.** Achten Sie jederzeit darauf, sicher zu stehen und das Gleichgewicht zu bewahren.  
Dadurch haben Sie das Elektrowerkzeug in unerwarteten Situationen besser im Griff.
  - Kleiden Sie sich richtig.** Tragen Sie keine lose Kleidung oder Schmuck. Halten Sie Haar, Kleidung und Handschuhe von beweglichen Teilen fern.  
Lose Kleidung, Schmuck oder langes Haar kann von beweglichen Teilen erfasst werden.
  - Wenn Anschlüsse für Staubabsaug- und -sammelvorrichtungen vorhanden sind, sorgen Sie dafür, dass diese richtig angeschlossen und eingesetzt werden.**  
Durch Entfernen des Staubes können staubbezogene Gefahren vermindert werden.
- #### 4) Einsatz und Pflege von Elektrowerkzeugen
- Überansprechen Sie Elektrowerkzeuge nicht.**  
Benutzen Sie das richtige Elektrowerkzeug für Ihren Einsatzzweck.  
Das richtige Elektrowerkzeug erledigt seine Arbeit bei bestimmungsgemäßem Einsatz besser und sicherer.
  - Benutzen Sie das Elektrowerkzeug nicht, wenn es sich nicht am Schalter ein- und ausschalten lässt.**  
Jedes Elektrowerkzeug, das nicht mit dem Schalter betätigt werden kann, stellt eine Gefahr dar und muss repariert werden.
  - Stecken Sie den Stecker der Stromversorgung oder Batteriestromversorgung vom Gerät ab, ehe Sie Einstellarbeiten vornehmen, Zubehöerteile tauschen oder das Elektrowerkzeug verstauen.**  
Solche präventiven Sicherheitsmaßnahmen verhindern den unbeabsichtigten Anlauf des Elektrowerkzeugs und die damit verbundenen Gefahren.

- d) Lagern Sie nicht benutzte Elektrowerkzeuge außerhalb der Reichweite von Kindern, lassen Sie nicht zu, dass Personen das Elektrowerkzeug bedienen, die nicht mit dem Werkzeug selbst und/oder diesen Anweisungen vertraut sind. *Elektrowerkzeuge in ungeschulten Händen sind gefährlich.*
- e) Halten Sie Elektrowerkzeuge in Stand. Prüfen Sie auf Fehlausrichtungen, sicheren Halt und Leichtgängigkeit beweglicher Teile, Beschädigungen von Teilen und auf jegliche andere Zustände, die sich auf den Betrieb des Elektrowerkzeugs auswirken können. Bei Beschädigungen lassen Sie das Elektrowerkzeug reparieren, ehe Sie es benutzen. *Viele Unfälle mit Elektrowerkzeugen sind auf schlechte Wartung zurückzuführen.*
- f) Halten Sie Schneidwerkzeuge scharf und sauber. *Richtig gewartete Schneidwerkzeuge mit scharfen Schneidkanten bleiben weniger häufig hängen und sind einfacher zu beherrschen.*
- g) Benutzen Sie Elektrowerkzeuge, Zubehör, Werkzeugspitzen und Ähnliches in Übereinstimmung mit diesen Anweisungen – beachten Sie dabei die jeweiligen Arbeitsbedingungen und die Art und Weise der auszuführenden Arbeiten. *Der Gebrauch des Elektrowerkzeuges für andere als die vorgesehenen Anwendungen kann zu gefährlichen Situationen führen.*

## 5) Verwendung und Pflege der Batterie

- a) Laden Sie das Gerät nur mit dem vom Hersteller empfohlenen Ladegerät auf. *Ein Ladegerät für einen speziellen Batterietyp kann bei Verwendung mit anderen Batterien zu Gefahren führen.*
- b) Verwenden Sie für das Gerät nur die speziell empfohlenen Batterien. *Eine Verwendung von anderen Batterien kann zu Verletzungen und Bränden führen.*
- c) Ist die Batterie nicht in Gebrauch, achten Sie darauf, dass sie nicht mit metallischen Gegenständen, beispielsweise Büroklammern, Münzen, Schlüssel, Nägel, Schrauben in Kontakt kommt, da diese Gegenstände einen Kurzschluss der Anschlüsse verursachen könnten. *Ein Kurzschluss der Batterieanschlüsse kann zu Verbrennungen oder Bränden führen.*
- d) Im Falle von Störungen, kann Flüssigkeit aus der Batterie austreten. Vermeiden Sie in diesem Fall jeglichen Kontakt. Sollten Sie dennoch mit der Batterie in Berührung kommen, waschen Sie die betroffene Stelle gründlich mit Wasser ab. Ist die Flüssigkeit ins Auge geraten, suchen Sie einen Arzt auf. *Ausgetretene Batterieflüssigkeiten können zu Reizungen oder Verbrennungen führen.*

## 6) Service

- a) Lassen Sie Elektrowerkzeuge durch qualifizierte Fachkräfte und unter Einsatz passender, zugelassener Originalteile warten. *Dies sorgt dafür, dass die Sicherheit des Elektrowerkzeugs nicht beeinträchtigt wird.*

## VORSICHT

Von Kindern und gebrechlichen Personen fernhalten. Werkzeuge sollten bei Nichtgebrauch außerhalb der Reichweite von Kindern und gebrechlichen Personen aufbewahrt werden.

## VORSICHTSMASSNAHMEN FÜR DEN AKKU-SCHLAGSCHRAUBER

1. Dies ist ein tragbares Werkzeuggerät zum Anziehen und Lösen von Schrauben. Es sollte nur für diesen Zweck eingesetzt werden.
2. Bei längerem Arbeiten Ohrstöpsel verwenden.
3. Es ist äußerst gefährlich, das Gerät nur mit einer Hand zu bedienen. Das Gerät ist beim Betrieb mit beiden Händen festzuhalten.
4. Nachdem das Schraubstück angebracht wurde, sollte ein wenig daran gezogen werden, um sicherzugehen, daß es fest sitzt. Wenn das Schraubstück nicht richtig aufgesetzt wird, kann es sich während des Betriebs lösen, was Verletzungsgefahr bedeutet.
5. Das Schraubstück gemäß der anzuziehenden Schraube verwenden.
6. Sollte versucht werden, mit dem Schlag-Schrauber eine Schraube anzuziehen, wenn sich der Schlag-Schrauber in einem Winkel zur Schraube befindet, kann die Preßkraft des Geräts nicht voll zur Geltung kommen; außer dem kann der Schraubenkopf beschädigt werden. Anziehen, wenn sich der Schlag-Schrauber mit der Schraube auf einer Linie befindet.
7. Die Batterie immer bei einer Temperatur von 0 – 40°C laden. Laden bei einer Temperatur die niedriger als 0°C ist twird gefährliche Überladung verursachen. Die Batterie kann nicht bei einer Temperatur über 40°C geladen werden. Die beste Temperatur zum Laden wäre von 20 – 25°C.
8. Das Ladegerät nicht fortlaufend laden.
9. Nach Beendigung einer Ladung, lassen Sie das Ladegerät ungefähr 15 Minuten ruhen bevor die nächste Batterieladung unternommen wird.
9. Keine Fremdkörper durch das Anschlußloch der Batterie eindringen lassen.
10. Niemals die Batterie und das Ladegerät auseinandernehmen.
11. Niemals die Batterie kurzschließen. Kurzschluß der Batterie verursacht eine zu große Stromzufuhr und Überhitzung, wodurch Durchbrennen oder Schaden beider Batterie entsteht.
12. Die Batterie nicht ins Feuer werfen. Sie könnte dabei explodieren.
13. Darauf achten, daß keine Gegenstände durch Belüftungsschlitze des Aufladers in das Gerät eindringen. Wenn Metallobjekte oder entzündliche Gegenstände durch die Belüftungsschlitze des Aufladers eindringen, kann dies zu elektrischen Schlägen führen oder den Auflader beschädigen.
14. Bringen Sie die Batterie zum Geschäft, wo Sie ihn gekauft haben sobald die Lebensdauer der Batterie abirrint. Die erschöpfte Batterie nicht wegwerfen.
15. Benutzung verbrauchter Batterie beschädigt den Auflader.

## WARNUNG ZUM LITHIUM-IONEN-AKKU

Um die Lebensdauer des Lithium-Ionen-Akkus zu verlängern, ist dieser mit einer Schutzfunktion zum Stoppen der Leistungsabgabe ausgestattet.

In den unten beschriebenen Fällen 1 und 2 kann bei der Benutzung dieses Produkts der Motor abschalten, selbst wenn Sie den Schalter drücken. Dies ist kein Defekt sondern das Resultat der Schutzfunktion.

1. Wenn die verbleibende Akkuleistung nicht mehr ausreicht, schaltet der Motor ab. Laden Sie in einem solchen Fall den Akku umgehend auf.



- Wenn das Werkzeug überlastet ist, kann es zum Abschalten des Motors kommen. Lassen Sie in diesem Fall den Schalter des Geräts los und beseitigen Sie die Ursache der Überlastung. Danach können Sie das Gerät wieder verwenden.  
Bitte beachten Sie die folgenden Warnhinweise.

**WARNUNG**

Zur Vermeidung einer ausgelaufenen Batterie, Erwärmung, Rauchentwicklung, Explosionen und vorzeitiger Zündung beachten Sie bitte die folgenden Vorsichtsmaßnahmen.

- Stellen Sie sicher, dass sich Späne und Staub nicht auf der Batterie ansammeln.
  - Stellen Sie während der Arbeit sicher, dass Späne und Staub nicht auf die Batterie fallen.
  - Stellen Sie sicher, dass Staub und Späne, die während der Bearbeitung auf das Elektrowerkzeug fallen, nicht in die Batterie gelangen.
  - Lagern Sie ungebrauchte Batterien nicht an Plätzen, an denen Staub oder Späne anfallen.
  - Vor dem Einlagern einer Batterie sind sämtlicher Staub und Späne zu entfernen. Weiterhin ist zu berücksichtigen, dass die Batterie nicht gemeinsam mit Metallteilen (Schrauben, Nägel, usw.) zu lagern ist.
- Achten Sie darauf, dass die Batterie nicht durch einen spitzen Gegenstand, beispielsweise einen Nagel, beschädigt wird. Vermeiden Sie Schläge mit dem Hammer. Treten Sie nicht gegen die Batterie, werfen Sie diese nicht, und vermeiden Sie Stöße.
- Beschädigte oder verformte Batterien dürfen nicht weiter verwendet werden.
- Achten Sie auf den richtigen Anschluss der Pole.
- Schließen Sie die Batterie nicht direkt an elektrische Ausgänge oder Zigarettenanzünder im Auto an.
- Verwenden Sie die Batterie nur für den angegebenen Zweck.
- Falls die Batterie nach Verstreichen der angegebenen Ladezeit nicht vollständig aufgeladen ist, brechen Sie den Ladevorgang unverzüglich ab.
- Vermeiden Sie hohe Temperaturen und hohen Druck, wie er beispielsweise in der Mikrowelle, einem Trockner oder einem Hochdruckbehälter auftritt.
- Wenn Sie ein Leck oder Rußgeruch feststellen, vermeiden Sie jeglichen Kontakt mit Feuerstellen.
- Vermeiden Sie eine Verwendung an Orten, an denen starke statische Elektrizität erzeugt wird.

- Werden ein Leck, Rußgeruch, Erwärmung, Verfärbungen, Verformungen oder sonstige Anomalitäten während der Verwendung, des Aufladens oder der Lagerung festgestellt, entfernen Sie die Batterie unverzüglich vom Gerät oder dem Ladegerät und beenden Sie die Anwendung.

**VORSICHT**

- Tritt die auslaufende Flüssigkeit in Kontakt mit Ihren Augen, reiben Sie diese nicht, sondern waschen Sie sie mit sauberem (Leitungs-) Wasser gut aus und suchen Sie unverzüglich einen Arzt auf. Ohne sachgemäße Behandlung können Augenverletzungen auftreten.
- Wenn die ausgelaufene Flüssigkeit auf Haut oder Kleidung trifft, waschen Sie diese unverzüglich mit sauberem Wasser ab.  
Es besteht die Gefahr von Hautreizungen.
- Beim Auftreten von Rost, Rußgeruch, Erwärmung, Verfärbungen, Verformungen oder sonstigen Anomalitäten während der ersten Verwendung der Batterie, ist diese nicht weiter zu verwenden. Bringen Sie die Batterie zum Händler oder Verkäufer zurück.

**WARNUNG**

Wenn ein elektrischer Fremdkörper an die Anschlüsse des Lithium-Ionen-Akkus gelangt, kann es zu einem Kurzschluss und der Gefahr eines Feuers kommen. Beachten Sie folgende Vorsichtsmaßnahmen bei der Aufbewahrung des Akkus.

- **Legen Sie keine elektrisch leitenden Späne, Nägel, Stahldraht, Kupferdraht oder anderen Draht in den Aufbewahrungskoffer.**
- **Setzen Sie den Akku entweder in das Gerät ein oder lagern Sie ihn, um Kurzschlüsse zu vermeiden, indem Sie ihn in die Batterieabdeckung hineindrücken, bis die Belüftungslöcher verdeckt sind. (Siehe Abb. 1)**

**STANDARDZUBEHÖR**

**ELEKTRO-WERKZEUG**

Modell	WH14DBL
Leerlaufdrehzahl	Stark-Modus 0 – 2600 min <sup>-1</sup> Mittel-Modus 0 – 2000 min <sup>-1</sup> Schwach 2-Modus 0 – 1200 min <sup>-1</sup> Schwach 1-Modus 0 – 500 min <sup>-1</sup>
Kapazität	M4 – M8 (Kleine Schraube) M5 – M14 (Üblicher Bolzen) M5 – M12 (Hochzugfester Bolzen)
Spanndrehkraft	Maximum 150 N·m (1530 kgf·cm) Festspannen von M14 (Härtegrad 12,9) reißfeste Schraube bei voller Aufladung und einer Temperatur von 20°C. Festspannungsdauer: 3 sec.
Wiederaufladbare Batterie	BSL1430: Li-ion 14,4 V (3,0 Ah 8 zellen)
Gewicht	1,5 kg

## LADEGERÄT

Model	UC18YRSL
Ladespannung	14,4 V 18 V
Gewicht	0,6 kg

## STANDARDZUBEHÖR

Zusätzlich zum Hauptgerät (1) sind im Lieferumfang auch die in der untenstehenden Tabelle aufgeführten Zubehörteile enthalten.

WH14DBL (2LSCK)	① Ladegerät .....	1
	② Batterie .....	2
	③ Plastikgehäuse .....	1
	④ Batterieabdeckung .....	1
WH14DBL (NN)	Ladegerät, Batterie, Plastikgehäuse und Batterieabdeckung sind im Lieferumfang nicht enthalten.	

Das Standardzubehör kann ohne vorherige Bekanntmachung jederzeit geändert werden.

## SONDERZUBEHÖR

(Separat zu beziehen)

### 1. Plusschrauber

Schrauber Nr.	Code-Nr.
Nr. 2	992671
Nr. 3	992672

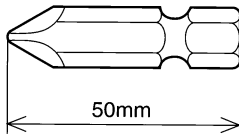

### 2. Sechskantsteckhülse

Bezeichnung	Eingravierte Zeichen	L	B	Code-Nr.
5 mm Sechskantmuffe	8	65	8	996177
6 mm Sechskantmuffe	10	65	10	985329
5/16" Sechskantmuffe	12	65	12	996178
8 mm Sechskantmuffe	13	65	13	996179
10 mm (Kleiner) Sechskantmuffe	14	65	14	996180
10 mm Sechskantmuffe	16	65	16	996181
10 mm Sechskantmuffe	17	65	17	996182
1/2" lange Sechskantmuffe socket	21	166	21	996197

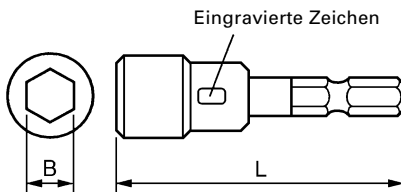

### 3. Holzbohrspitze: Code-Nr. 959183

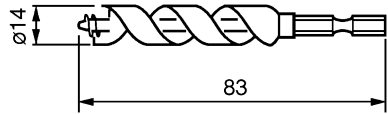

### 4. Bohrfutteradaptersatz: Code-Nr. 321823

Auf dem Markt erhältliche Bohrer verwenden.

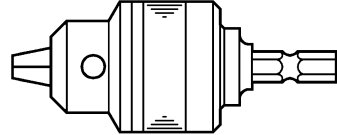

Das Sonderzubehör kann ohne vorherige Bekanntmachung jederzeit geändert werden.

## ANWENDUNG

- Drehen und Lösen vom Kleinen Schrauben, Kleiner Bolzen, usw.

## HERAUSNEHMEN/EINSETZEN DER BATTERIE

### 1. Herausnehmen der Batterie

Den Handgriff festhalten und die Batterieverriegelungen drücken, um die Batterie herauszunehmen (siehe **Abb. 1** und **2**).

### ACHTUNG:

Die Kontakte der Batterie niemals kurzschließen.

### 2. Einsetzen des Batterie

Den Batterie unter Beachtung der richtigen Richtung in das Gerät einsetzen (siehe **Abb. 2**).

## LADEN

Vor Gebrauch des Akku-Bohrschraubers, den Batterie wie folgt laden.

### 1. Den Netzstecker des Ladegerätes in eine Steckdose einstecken.

Beim Anschluß des Ladegeräts an eine Netzsteckdose blinkt das Kontrolllampe in Rot auf. (In Sekundenabständen)

### 2. Eine Batterie in das Ladegerät einlegen.

Setzen Sie den Akkumulator so in das Ladegerät ein, dass die Linie sichtbar ist, wie in **Abb. 3, 4** gezeigt.

### 3. Anzeigelämpchen

Beim Einlegen einer Batterie in das Ladegerät wird der Ladevorgang fortgesetzt, und leuchtet das Kontrolllampe kontinuierlich in Rot auf. Wenn die Batterie voll aufgeladener ist, blinkt das Kontrolllampe in Rot. (In Sekundenabständen) (Siehe **Tafel 1**)

### (1) Anzeigelämpchen

Das Kontrolllampe leuchtet auf, wie in **Tafel 1** gezeigt, entsprechend dem Zustand des verwendeten Ladegeräts für die Akkubatterie.



## ACHTUNG:

Sollte die Führungsmuffe nicht in ihre herkömmliche Position zurückkehren, ist das Schraubstück nicht ordnungsgemäß eingesetzt.

## VERWENDUNG

### 1. Die Drehrichtung nachprüfen

Die Bohrerspitze dreht sich nach rechts (von der Hinterseite gesehen), wenn auf die R-Seite der Drucktaste gedrückt wird.

Auf die L-Seite der Drucktaste drücken, um die Bohrerspitze nach links zu drehen. (Siehe **Abb. 6**) (Die Zeichen (L) und (R) sind auf dem Körper markiert.)

## ACHTUNG:

Der Druckschalter kann nicht umgeschaltet werden, während das Gerät läuft. Halten Sie das Gerät zum Umschalten an und drücken Sie dann auf den Druckschalter.

### 2. Schalterbetätigung

- Wenn der Auslöser gedrückt wird, dreht sich das Werkzeug. Wenn der Auslöser losgelassen wird, wird das Werkzeug angehalten.
- Die Drehgeschwindigkeit des Bohrers kann durch Verändern des Durchziehbetrags des Auslösers geregelt werden. Die Geschwindigkeit ist niedrig, wenn der Auslöser nur gering gedrückt wird und nimmt zu, wenn er stärker gedrückt wird.

### 3. Verwendung des Hakens

Der Haken dient während des Arbeitens zum Anhängen des Werkzeugs an einen Gürtel.

## VORSICHT:

- Beim Aufhängen am Haken sicherstellen, dass das Werkzeug sicher den Gürtel fasst und nicht fallen kann. Bei Fall des Werkzeugs besteht Unfallgefahr.
- Beim Tragen am Gürtel darf das Werkzeug nicht mit einem Bohrer usw. bestückt sein. Befindet sich ein scharfer Bohrer o.Ä. im Futter, während das Werkzeug am Gürtel getragen wird, besteht Verletzungsgefahr!
- Den Haken ordnungsgemäß anbringen. Falls der Haken nicht korrekt befestigt ist, besteht Verletzungsgefahr beim Einsatz.

### (1) Abnehmen des Hakens



Die Halteschrauben des Hakens mit einem Kreuzschraubendreher entfernen. (**Abb. 7**)

- (2) Anbringen des Hakens und Festziehen der Schrauben Den Haken fest in die Nut am Werkzeug einpassen und die Halteschrauben des Werkzeugs ordnungsgemäß festziehen. (**Abb. 8**)

### 4. Hinweise zur Ladezustand-Kontrollleuchte

Zum Kontrollieren des Akkuladezustands den Ladezustand-Anzeigeschalter drücken, wodurch die Ladezustand-Kontrollleuchte aufleuchtet. (**Abb. 9**) Beim Loslassen des Ladezustand-Anzeigeschalters erlischt die Ladezustand-Kontrollleuchte. **Tabelle 4** zeigt das Leuchtverhalten der Ladezustand-Kontrollleuchte und den entsprechenden Ladezustand.

**Tabelle 4**

Leuchtverhalten der Ladezustand-Kontrollleuchte	Akkuladezustand
	Die Akkuladung ist ausreichend.
	Die Akkuladung ist etwa auf die Hälfte abgesunken.
	Die Akkuladung ist beinahe erschöpft. Den Akku so schnell wie möglich aufladen.

Das Ansprechen der Ladezustand-Kontrollleuchte kann aufgrund von Umgebungstemperatur und individuellen Eigenschaften des Akkus von der obigen Tabelle etwas abweichen. Daher die Angabe nur zum Bezug verwenden.

## HINWEIS:

- Die Schalterkonsole vor Stoß und Fall schützen. Anderenfalls drohen Störungen.
- Zum Schonen der Akkuladung leuchtet die Ladezustand-Kontrollleuchte nur, während der Ladezustand-Anzeigeschalter gedrückt wird.

### 5. Verwendung der LED

Durch Drücken des Lichtschalters auf der Schalterkonsole leuchtet die LED auf bzw. erlischt. (**Abb. 10**)

Die LED möglichst oft ausschalten, um die Akkuladung zu schonen.

## VORSICHT:

- Niemals direkt in die LED blicken! Wird das Auge kontinuierlich den LED-Strahlen ausgesetzt, kann es zu Augenverletzungen kommen.

## HINWEIS:

- Zum Schonen der Akkuladung schaltet sich die LED nach etwa 15 Minuten automatisch aus, falls man vergisst sie auszuschalten.

### 6. Anzugmodus-Wahlfunktion (**Abb. 11**)

## ACHTUNG:

- Vermeiden Sie Beschädigungen oder Stöße gegen die Schalttafel.
- Wählen Sie Stark/Schwach-Modus oder Einzel-/Fortlaufend-Modus bei nicht betätigtem Auslöser. Nichtbeachtung kann zu Fehlfunktion führen.
- (1) Stark/Schwach-Wahlschalter Die Rotationsgeschwindigkeit ändert sich in 4 Stufen (500, 1200, 2000, 2600 min<sup>-1</sup>) bei jedem Drücken des Stark/Schwach-Wahlschalters.

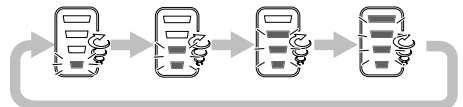

(2) Einzel/Fortlaufend-Wahlschalter  
 Das Anzugsdrehmoment lässt sich nach den Anforderungen der Arbeit einstellen, indem der Anzugmodus unter Verwendung des Einzel/Fortlaufen-Wahlschalters und des Stark/Schwach-Wahlschalters an der Seite des Schlagschraubers geändert wird.  
 Wenn der Vorwärts/Rückwärts-Schalter auf Rückwärts gestellt ist, gelten für Stark/Schwach-Modus und Einzel/Fortlaufend-Modus die Einstellungen „Stark“ bzw. „Fortlaufend“, unabhängig von den Anzeigen auf der Schalttafel.  
 Der Modus wechselt bei jeder Betätigung des Einzel/Fortlaufend-Wahlschalters zwischen Einzel- und Fortlaufend-Modus.









Im Einzelmodus stoppt der Schraubenanzugsvorgang, nachdem der Auslöser zum Starten des Arbeitsvorgangs gedrückt wurde, automatisch nach 1 bis 4 Festspannungen.

Im Fortlaufend-Modus wird der Schraubenanzugsvorgang nach dem Drücken des Auslösers zum Starten des Arbeitsvorgangs fortgesetzt (nicht automatisch gestoppt).

**HINWEIS:**

- Der geeignete Modus ist von der Schraube und dem zu schraubenden Material abhängig. Schrauben Sie ein paar Testschrauben ein und wählen Sie die Moduseinstellung entsprechend.
- Die Stark/Schwach- und Einzel/Fortlaufend-Wahlschalter können erst nach dem Einsetzen der Batterie in den Schlagschrauber und dem ersten Drücken des Auslösers betätigt werden.

**Beispiele der Anzugmodus-Wahlfunktionseinstellungen**

	Schwach 1	Schwach 2	Mittel	Stark
Rotationsgeschwindigkeit	 500 min <sup>-1</sup>	 1200 min <sup>-1</sup>	 2000 min <sup>-1</sup>	 2600 min <sup>-1</sup>
Einzel/Fortlaufend	 Einzel	 Einzel	 Einzel	 Fortlaufend
Verwendung	„Feinarbeiten“ Anziehen von Schrauben mit kleinem Durchmesser (M6 o. ä.) etc.	„Arbeiten mit niedriger Belastung“ Anbringen von Gipskartonplatten (Auswahl nach der Härte des Grundmaterials) etc.		„Arbeiten mit hoher Belastung“ Anziehen von langen Schrauben, Schwellenschrauben, Schraubenbolzen etc.

**7. Anziehen und Lösen von Schrauben**

Das der Schraube entsprechende Schraubstück aufsetzen, das Schraubstück in den Schlitz der Schraube abgleichen, und anziehen.  
 Den Schlag-Schrauber nur soweit drücken, daß das Schraubstück gut in den Schlitz der Schraube sitzt.

**ACHTUNG:**

Ein zu langes Anschrauben mit dem Schlag-Schrauber zieht die Schraube zu stark an; die Schraube kann so schnell brechen.  
 Sollte versucht werden, mit dem Schlag-Schrauber eine Schraube anzuziehen, wenn sich der Schlag-Schrauber in einem Winkel zur Schraube befindet, kann die Preßkraft des Geräts nicht voll zur Geltung kommen; außerdem kann der Schraubenkopf beschädigt werden. Anziehen, wenn sich der Schlag-Schrauber mit der Schraube auf einer Linie befindet.

**8. Zahl der möglichen Schrauben Festspannungen**

Für die mit einer Aufladung möglichen Schrauben Festspannungen siehe die Tabelle unten.

Verwendete Schraube	Batterie
	BSL1430
Holzschraube ø4 × 50 (Weiches Holz)	Etwa 1170
Machine schraube M8 × 16	Etwa 2590

Diese Werte können der Umgebungstemperatur und den Batterieeigenschaften entsprechend leicht schwanken.

**VORSICHTSMASSREGELN ZUR VERWENDUNG**

**1. Lassen Sie das Gerät nach fortlaufender Verwendung ruhen**

Wenn fortlaufend Schrauben angezogen worden sind, so lassen Sie das Gerät beim Batteriewechsel etwa 15 Minuten ruhen. Wenn das Gerät direkt nach dem Batteriewechsel wieder verwendet wird, werden der Motor, der Schalter und andere Teile heiß und es kann zu Brandschäden kommen.

**HINWEIS:**

Bei fortlaufender Arbeit wird das Hammergehäuse heiß und sollte nicht berührt werden.

- Vorsichtsmaßnahmen für den Geschwindigkeits-regler**  
Dieser Schalter hat eine eingebaute elektronische Schaltung, die die Drehgeschwindigkeit stufenlos variiert. Entsprechend können Teile der elektronischen Schaltung überhitzt und beschädigt werden, wenn der Drücker nur leicht gezogen wird (niedrige Drehzahl) und der Motor gestoppt ist, während kontinuierlich Schrauben eingedreht werden.

**3. Anzugsdrehmoment**

Das Anzugsdrehmoment von Bolzen (je nach Größe) entsprechend **Abb. 12** unter den Bedingungen wie in **Abb. 13** gezeigt einstellen. Dieses Beispiel als allgemeine Referenz verwenden, da das Anzugsdrehmoment je nach Arbeitsbedingungen unterschiedlich sein kann.

**HINWEIS:**

- Wenn eine lange Schlagzeit verwendet wird, werden die Schrauben fest angezogen. Dadurch kann Brechen der Schraube oder Beschädigung der Drehspitze verursacht werden.
  - Wenn das Gerät beim Anziehen der Schrauben schräg angesetzt wird, kann der Schraubenkopf beschädigt werden, oder das angegebene Drehmoment nicht auf die Schraube übertragen werden. Das Gerät immer mit der Schraube in gerader Linie ausrichten.
- Eine der Schraube angemessene Anzugszeit wählen**  
Das richtige Drehmoment für die jeweilige Schraube ist je nach Material und Größe der Schraube unterschiedlich. Besonders bei langer Anzugszeit bei Schrauben kleineren Typs als M8 besteht die Gefahr, daß die Schrauben brechen; darum immer vor der Arbeit sicherstellen, daß Anzugszeit und Anzugsdrehmoment richtig gewählt sind.

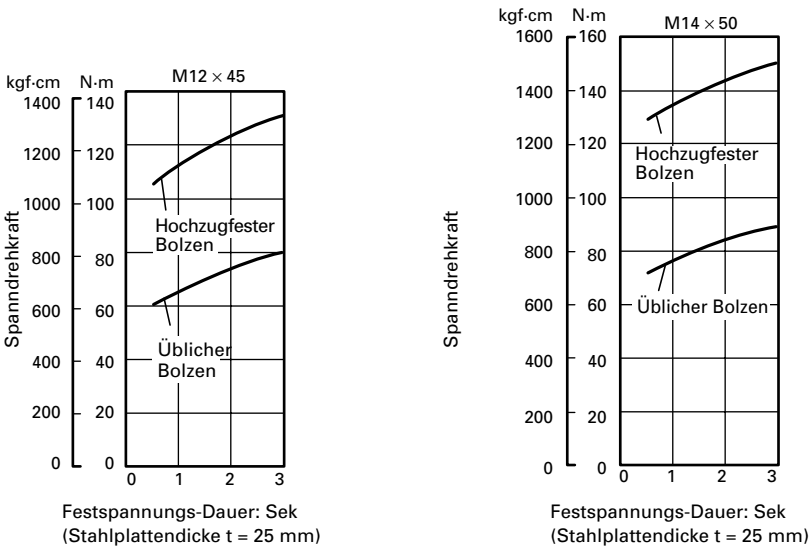

**Abb. 12**

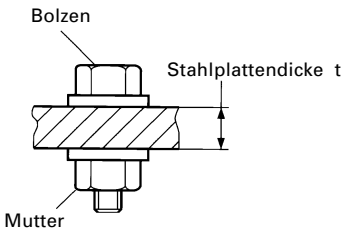

\*Der folgende Bolzen wurde verwendet.  
Üblicher Bolzen: Härtestufe 4,8  
Hochzugfester Bolzen: Härtestufe 12,9

( Erklärung der Härtestufe:  
4 — Nachgabepunkt der Schraube: 320 N/mm<sup>2</sup>{32,6kgf/mm<sup>2</sup>}  
8 — Zugkraft der Schraube: 400 N/mm<sup>2</sup>{40,8kgf/mm<sup>2</sup>} )

**Abb. 13**

---

## WARTUNG UND INSPEKTION

---

### 1. Prüfen des Schraubstücks

Die Benutzung eines beschädigten Schraubstücks oder ein Schraubstück mit abgenutzter Spitze ist gefährlich, da es leicht aus den Schlitzen der Schraube rutscht. Daher sofort austauschen.

### 2. Inspektion der Befestigungsschrauben

Alle Befestigungsschrauben werden regelmäßig inspiziert und geprüft, daß sie richtig angezogen sind. Wenn sich eine der Schrauben löktert, muß sie sofort wieder angezogen werden. Geschieht das nicht, kann das zu erheblicher Gefahr führen.

### 3. Wartung des Motors:

Die Motorwicklung ist das "Herz" des Elektrowerkzeugs.

Daher ist besonders sorgfältig darauf zu achten, daß die Wicklung nicht beschädigt wird und/oder mit Öl oder Wasser in Berührung kommt.

### 4. Außenreinigung

Wenn der Schlagschrauber schmutzig ist, ihn mit einem weichen und trockenen Tuch abwischen oder mit einem mit Seifenwasser benetzten Tuch. Kein Chlorsolvent, Benzin oder Farbsolvent verwenden da sie plastisches Material schmelzen.

### 5. Lagern

Den Schlagschrauber an einen Ort wegräumen wo die Temperatur unter 40°C ist und außer Reichweite der Kinder.

### 6. Liste der Wartungsteile

#### ACHTUNG:

Reparatur, Modifikation und Inspektion von Hitachi-Elektrowerkzeugen müssen durch ein autorisiertes Hitachi-Kundendienstzentrum durchgeführt werden. Diese Teileliste ist hilfreich, wenn sie dem autorisierten Hitachi-Kundendienstzentrum zusammen mit dem Werkzeug für Reparatur oder Wartung ausgehändigt wird.

Bei Betrieb und Wartung von Elektrowerkzeugen müssen die Sicherheitsvorschriften und Normen beachtet werden.

#### MODIFIKATIONEN:

Hitachi-Elektrowerkzeuge werden fortwährend verbessert und modifiziert, um die neuesten technischen Fortschritte einzubauen.

Dementsprechend ist es möglich, daß einige Teile ohne vorherige Benachrichtigung geändert werden.

---

## GARANTIE

---

Auf Hitachi-Elektrowerkzeuge gewähren wir eine Garantie unter Zugrundelegung der jeweils geltenden gesetzlichen und landesspezifischen Bedingungen. Dieses Garantie erstreckt sich nicht auf Gehäusedefekte und nicht auf Schäden, die auf Missbrauch, bestimmungswidrigen Einsatz oder normalen Verschleiß zurückzuführen sind. Im Schadensfall senden Sie das nicht zerlegte Elektrowerkzeug zusammen mit dem GARANTIESCHEIN, den Sie am Ende der Bedienungsanleitung finden, an ein von Hitachi autorisiertes Servicecenter.

#### HINWEIS:

Aufgrund des ständigen Forschungs und Entwicklungsprogramms von HITACHI sind Änderungen der hierin gemachten technischen Angaben vorbehalten.

---



---

## Information über Betriebslärm und Vibration

Die gemessenen Werte wurden entsprechend EN60745 bestimmt und in Übereinstimmung mit ISO 4871 ausgewiesen.

Gemessener A-gewichteter Schallpegel: 101 dB (A)

Gemessener A-gewichteter Schalldruck: 90 dB (A)

Messunsicherheit KpA: 3 dB (A)

Bei der Arbeit immer einen Ohrenschutz tragen.

Gesamtvibrationswerte (3-Achsen-Vektorsumme), bestimmt gemäß EN60745.

Bei Befestigung der Halterung die Maximalkapazität des Werkzeugs beachten:

Vibrationsemissionswert  $\dot{a}_{hv}$  = 14,7 m/s<sup>2</sup>

Messunsicherheit K = 1,5 m/s<sup>2</sup>

---

## WARNUNG

- Der Vibrationsemissionswert während der tatsächlichen Benutzung des Elektrowerkzeugs kann von dem deklarierten Wert abweichen, abhängig davon, wie das Werkzeug verwendet wird.
- Zur Festlegung der Sicherheitsmaßnahmen zum Schutz des Bedieners, die auf einer Expositionseinschätzung unter den tatsächlichen Benutzungsbedingungen beruhen (unter Berücksichtigung aller Bereiche des Betriebszyklus, darunter neben der Triggerzeit auch die Zeiten, in denen das Werkzeug ausgeschaltet ist oder im Leerlaufbetrieb läuft).

## ΓΕΝΙΚΕΣ ΠΡΟΕΙΔΟΠΟΙΗΣΕΙΣ ΑΣΦΑΛΕΙΑΣ ΗΛΕΚΤΡΙΚΟΥ ΕΡΓΑΛΕΙΟΥ

### ⚠ ΠΡΟΣΟΧΗ

Διαβάστε όλες τις προειδοποιήσεις ασφαλείας και όλες τις οδηγίες.

Η μη τήρηση των προειδοποιήσεων και οδηγιών μπορεί να προκαλέσει ηλεκτροπληξία, πυρκαγιά και/ή σοβαρό τραυματισμό.

Φυλάξτε όλες τις προειδοποιήσεις και τις οδηγίες για μελλοντική αναφορά.

Ο όρος "ηλεκτρικό εργαλείο" στις προειδοποιήσεις αναφέρεται στο ηλεκτρικό εργαλείο (με καλώδιο) που λειτουργεί στους αγωγούς ή στο ηλεκτρικό εργαλείο που λειτουργεί στη μπαταρία (χωρίς καλώδιο).

### 1) Ασφάλεια χώρου εργασίας

a) Διατηρείτε το χώρο εργασίας καθαρό και καλά φωτισμένο.

Σε ακατάστατες ή σκοτεινές περιοχές μπορεί να προκληθούν ατυχήματα.

b) Μην χρησιμοποιείτε τα ηλεκτρικά εργαλεία σε περιβάλλον, στο οποίο μπορεί να προκληθεί έκρηξη, όπως παρουσία εύφλεκτων υγρών, αερίων ή σκόνης. Τα ηλεκτρικά εργαλεία δημιουργούν σπινθήρες, οι οποίοι μπορεί να αναφλέξουν τη σκόνη ή τον καπνό.

c) Κρατήστε τα παιδιά και τους παρευρισκόμενους μακριά όταν χρησιμοποιείτε ένα ηλεκτρικό εργαλείο. Αν αποσπαστεί η προσοχή σας, υπάρχει κίνδυνος να χάσετε τον έλεγχο.

### 2) Ηλ άλεια

a) Τα φως των ηλεκτρικών εργαλείων πρέπει να είναι κατάλληλα για τις πρίζες.

Μην τροποποιήσετε ποτέ το φως με οποιονδήποτε τρόπο.

Μη χρησιμοποιείτε φως προσαρμογής με γειωμένα ηλεκτρικά εργαλεία.

Τα μη τροποποιημένα φως και οι κατάλληλες πρίζες μειώνουν τον κίνδυνο ηλεκτροπληξίας.

b) Αποφύγετε τη σωματική επαφή με γειωμένες επιφάνειες όπως σωλήνες, θερμάστρες, μαγειρικές συσκευές και ψυγεία.

Υπάρχει αυξημένος κίνδυνος ηλεκτροπληξίας όταν το σώμα σας είναι γειωμένο.

c) Μην εκθέτετε τα ηλεκτρικά εργαλεία στη βροχή ή σε συνθήκες υγρασίας.

Το νερό που εισέρχεται σε ένα ηλεκτρικό εργαλείο αυξάνει τον κίνδυνο ηλεκτροπληξίας.

d) Μην ασκείτε δύναμη στο καλώδιο. Μη χρησιμοποιείτε ποτέ το καλώδιο για να μεταφέρετε, να τραβήξετε ή να θάλατε από την πρίζα το ηλεκτρικό εργαλείο.

Κρατήστε το καλώδιο μακριά από θερμότητα, λάδι, κοφτερές γωνίες και κινούμενα μέρη.

Τα κατεστραμμένα ή μπερδεμένα καλώδια αυξάνουν τον κίνδυνο ηλεκτροπληξίας.

e) Όταν χρησιμοποιείτε το εργαλείο σε εξωτερικό χώρο, χρησιμοποιήστε καλώδιο προέκτασης που προορίζεται για χρήση σε εξωτερικό χώρο.

Η χρήση ενός καλωδίου κατάλληλου για εξωτερικό χώρο μειώνει τον κίνδυνο ηλεκτροπληξίας.

f) Αν είναι αναπόφευκτη η λειτουργία ενός ηλεκτρικού εργαλείου σε χώρο με υγρασία, χρησιμοποιείτε διάταξη προστασίας ρεύματος διαρροής (RCD).

Η χρήση της RCD μειώνει τον κίνδυνο ηλεκτροπληξίας.

### 3) Προσωπική ασφάλεια

a) Να είστε σε ετοιμότητα, να βλέπετε αυτό που κάνετε και να χρησιμοποιείτε την κοινή λογική όταν χρησιμοποιείτε ένα ηλεκτρικό εργαλείο.

Μη χρησιμοποιείτε ηλεκτρικά εργαλεία όταν είστε κουρασμένοι ή υπό την επήρεια ναρκωτικών ουσιών, οινοπνεύματος ή φαρμάκων.

Μια στιγμή απροσεξίας κατά τη χρήση ενός ηλεκτρικού εργαλείου μπορεί να προκαλέσει σοβαρό προσωπικό τραυματισμό.

b) Χρησιμοποιείτε προσωπικό προστατευτικό εξοπλισμό. Φοράτε πάντα προστασία για τα μάτια. Ο προστατευτικός εξοπλισμός, όπως μάσκα για τη σκόνη, αντιολισθητικά παπούτσια, σκληρό καπέλο ή προστασία για τα αυτιά, που χρησιμοποιείται για ανάλογες συνθήκες μπορεί να μειώσει τους τραυματισμούς.

c) Προλαμβάνετε τυχόν ακούσια εκκίνηση. Βεβαιωθείτε ότι ο διακόπτης είναι σε θέση απενεργοποίησης πριν συνδέσετε τη συσκευή με πηγή ρεύματος και/ή τη θήκη της μπαταρίας, πριν σηκώσετε ή μεταφέρετε το εργαλείο.

Η μεταφορά ηλεκτρικού εργαλείου με τα δάχτυλά σας στο διακόπτη ή η ηλεκτροδότηση ηλεκτρικού εργαλείου με ενεργοποιημένο το διακόπτη μπορεί να προκαλέσουν ατυχήματα.

d) Να αφαιρείτε τυχόν κλειδιά ρυθμιζόμενου ανοιγματος ή τα απλά κλειδιά πριν θέσετε σε λειτουργία το ηλεκτρικό εργαλείο.

Ένα απλό κλειδί ή ένα κλειδί ρυθμιζόμενου ανοιγματος που είναι προσαρτημένο σε περιστρεφόμενο εξάρτημα του ηλεκτρικού εργαλείου μπορεί να προκαλέσει προσωπικό τραυματισμό.

e) Μην τεντώνεστε. Να διατηρείτε πάντοτε το κατάλληλο πάτημα και την ισορροπία σας.

Με αυτόν τον τρόπο μπορείτε να ελέγχετε καλύτερα το ηλεκτρικό εργαλείο σε μη αναμενόμενες καταστάσεις.

f) Να είστε ντυμένοι κατάλληλα. Μη φοράτε φαρδιά ρούχα ή κοσμήματα. Να κρατάτε τα μαλλιά σας, τα ρούχα σας και τα γάντια σας μακριά από κινούμενα μέρη.

Τα φαρδιά ρούχα, τα κοσμήματα και τα μακριά μαλλιά μπορεί να πιαστούν σε κινούμενα μέρη.

g) Αν παρέχονται εξαρτήματα για τη σύνδεση συσκευών εξαγωγής και συλλογής σκόνης, να βεβαιώνετε ότι είναι συνδεδεμένα και χρησιμοποιούνται με το σωστό τρόπο.

Η χρήση συλλέκτη σκόνης μειώνει τους κινδύνους που προέρχονται από τη σκόνη.

### 4) Χρήση και φροντίδα ηλεκτρικών εργαλείων

a) Μην ασκείτε δύναμη στο ηλεκτρικό εργαλείο. Να χρησιμοποιείτε το ηλεκτρικό εργαλείο που είναι κατάλληλο για το είδος της εργασίας που εκτελείτε. Το κατάλληλο ηλεκτρικό εργαλείο θα εκτελέσει την εργασία καλύτερα και με μεγαλύτερη ασφάλεια με τον τρόπο που σχεδιάστηκε.

b) Μη χρησιμοποιήσετε το ηλεκτρικό εργαλείο αν ο διακόπτης λειτουργίας δεν ανοίγει και δεν κλείνει. Ένα ηλεκτρικό εργαλείο που δεν ελέγχεται από το διακόπτη λειτουργίας είναι επικίνδυνο και πρέπει να επισκευαστεί.

c) Αποσυνδέστε το θύμα από την πηγή ισχύος και/ή τη θήκη μπαταρίας από το ηλεκτρικό εργαλείο πριν προβείτε σε ρυθμίσεις, αλλαγή εξαρτήματος ή αποθήκευση του ηλεκτρικού εργαλείου.

Αυτά τα προληπτικά μέτρα ασφαλείας μειώνουν τον κίνδυνο να ξεκινήσει το ηλεκτρικό εργαλείο κατά λάθος.



- d) Αποθηκεύετε τα εργαλεία που δεν χρησιμοποιείτε μακριά από παιδιά και μην αφήνετε τα άτομα που δεν είναι εξοικειωμένα με το ηλεκτρικό εργαλείο ή με αυτές τις οδηγίες να χρησιμοποιούν το ηλεκτρικό εργαλείο.  
Τα ηλεκτρικά εργαλεία είναι επικίνδυνα στα χέρια μη εκπαιδευμένων ατόμων.
- e) **Συντηρείτε τα ηλεκτρικά εργαλεία. Να ελέγχετε την ευθυγράμμιση τους ή το μπλοκάρισμα των κινούμενων μερών, τη θραύση των εξαρτημάτων και οποιαδήποτε άλλη κατάσταση που ενδέχεται να επηρεάσει τη λειτουργία του ηλεκτρικού εργαλείου. Σε περίπτωση θλάξης, το ηλεκτρικό εργαλείο πρέπει να επισκευαστεί πριν χρησιμοποιηθεί.**  
Πολλά ατυχήματα προκαλούνται από ηλεκτρικά εργαλεία που δεν έχουν συντηρηθεί σωστά.
- f) **Διατηρείτε τα εργαλεία κοπής κοφτερά και καθαρά.**  
Τα κατάλληλα συντηρημένα εργαλεία κοπής με κοφτερές γωνίες μπλοκάρουν πιο δύσκολα και ελέγχονται πιο εύκολα.
- g) **Χρησιμοποιείτε το ηλεκτρικό εργαλείο, τα εξαρτήματα και τα μέρη κ.τ.λ. σύμφωνα με τις παρούσες οδηγίες, λαμβάνοντας υπόψη τις συνθήκες εργασίας και την εργασία που θα εκτελέσετε.**  
Η χρήση του ηλεκτρικού εργαλείου για εργασίες πέρα από εκείνες για τις οποίες προορίζεται, ενδέχεται να δημιουργήσει κινδύνους.
- 5) **Εργαλείο μπαταρίας – χρήση και φροντίδα**
- a) **Η επαναφόρτιση να πραγματοποιείται μόνο μέσω του φορτιστή που έχει καθοριστεί από τον κατασκευαστή.**  
Ο φορτιστής που είναι κατάλληλος για ένα τύπο μπαταρίας, ενδέχεται να προκαλέσει κίνδυνο πυρκαγιάς όταν χρησιμοποιείται με άλλου τύπου θήκη μπαταριών.
- b) **Χρησιμοποιήστε ηλεκτρικά εργαλεία μόνο με τις ειδικά καθορισμένες θήκες μπαταριών.**  
Η χρήση οποιοδήποτε άλλου τύπου θήκης μπαταριών ενδέχεται να προκαλέσει τραυματισμό και πυρκαγιά.
- c) **Όταν η θήκη μπαταριών είναι εκτός χρήσης, φυλάξτε την μακριά από άλλα μεταλλικά αντικείμενα όπως συνδέτρες, νομισματά, κλειδιά, καρφιά, βίδες ή άλλα μικρού μεγέθους μεταλλικά αντικείμενα που μπορούν να πραγματοποιήσουν σύνδεση από τον ένα ακροδέκτη στον άλλο.**  
Αν τοποθετήσετε μαζί τους ακροδέκτες μπαταριών ενδέχεται να προκληθούν εγκαύματα ή πυρκαγιά.
- d) **Υπό καταχρηστικές συνθήκες, ενδέχεται να εκτοξευτεί υγρό από την μπαταρία. Αποφύγετε την επαφή.**  
Σε περίπτωση επαφής με το υγρό από σφάλμα, ξεπλύνετε με νερό. Αν το υγρό έρθει σε επαφή με τα μάτια, ξεπλύνετε με νερό και ζητήστε ιατρική βοήθεια.  
Το υγρό που εκτοξεύεται από την μπαταρία μπορεί να προκαλέσει ερεθισμό ή εγκαύματα.
- 6) **Σέρβις**
- a) **Να δίνετε το ηλεκτρικό εργαλείο για σέρβις σε κατάλληλα εκπαιδευμένα άτομα και να χρησιμοποιείτε μόνο γνήσια ανταλλακτικά.**  
Με αυτόν τον τρόπο είστε σίγουροι για την ασφάλεια του ηλεκτρικού εργαλείου.

## ΠΡΟΦΥΛΑΞΗ

Μακριά από τα παιδιά και τους αναπήρους. Όταν δεν χρησιμοποιούνται, τα εργαλεία πρέπει να φυλάσσονται μακριά από τα παιδιά και τους αναπήρους.

## ΠΡΟΦΥΛΑΚΤΙΚΑ ΜΕΤΡΑ ΓΙΑ ΤΟ ΔΡΑΠΑΝΟΚΑΤΣΑΒΙΔΟ ΜΠΑΤΑΡΙΑΣ

- Αυτό είναι ένα φορητό εργαλείο για το σφίξιμο και ξεσφίξιμο των βιδών. Χρησιμοποιήστε το μόνο για αυτή τη λειτουργία.
- Χρησιμοποιήστε ωτοασπίδες αν πρόκειται να το χρησιμοποιήσετε για μακρό χρονικό διάστημα.
- Ο χειρισμός με το ένα χέρι είναι εξαιρετικά επικίνδυνος. Κρατήστε τη συσκευή με τα δυο χέρια κατά τη χρήση.
- Μετά την εγκατάσταση της λεπίδας κίνησης, τραβήξτε ελαφρά προς τα έξω τη λεπίδα για να σιγουρευτείτε ότι έχει στερεωθεί. Αν η λεπίδα δεν έχει εγκατασταθεί κατάλληλα, μπορεί να χαλαρώσει κατά τη χρήση, το οποίο είναι επικίνδυνο.
- Χρησιμοποιήστε τη λεπίδα που ταιριάζει στη βίδα.
- Το σφίξιμο της βίδας με το δραπανοκατσάβιδο μπαταρίας σε γωνία προς τη βίδα μπορεί να προκαλέσει την φθορά στην κεφαλή της βίδας και η κατάλληλη δύναμη να μην μεταδοθεί στη βίδα. Σφίξτε με αυτό το δραπανοκατσάβιδο σε ευθεία γραμμή με τη βίδα.
- Πάντοτε φορτίζετε την μπαταρία σε θερμοκρασία ανάμεσα 0 - 40°C.  
Μια θερμοκρασία μικρότερη από 0°C θα προκαλέσει την υπερφόρτιση που είναι επικίνδυνη. Η μπαταρία δεν μπορεί να φορτιστεί σε θερμοκρασία μεγαλύτερη από 40°C.  
Η πιο κατάλληλη θερμοκρασία για φόρτιση είναι αυτή των 20 - 25°C.
- Μην χρησιμοποιείτε τον φορτιστή συνέχεια.  
Όταν η μια φόρτιση ολοκληρωθεί, αφήστε το φορτιστή για 15 λεπτά πριν από την επόμενη φόρτιση μπαταρίας.
- Μην αφήσετε ξένα υλικά να μπουν στην τρύπα σύνδεσης της επαναφορτιζόμενης μπαταρίας.
- Ποτέ μην αποσυρμολογήσετε την επαναφορτιζόμενη μπαταρία και το φορτιστή.
- Ποτέ μην βραχυκυκλώσετε την επαναφορτιζόμενη μπαταρία.  
Το βραχυκύκλωμα της μπαταρίας θα προκαλέσει ένα μεγάλο ηλεκτρικό ρεύμα και υπερθέρμανση. Προκαλεί το κάψιμο ή την υπερθέρμανση της μπαταρίας.
- Μην πετάξετε την μπαταρία στη φωτιά.  
Αν η μπαταρία καεί μπορεί να εκραγεί.
- Μην βάλτε κανένα αντικείμενο μέσα στις τρύπες εξερισμού του φορτιστή.  
Η είσοδος μεταλλικών αντικειμένων ή εύφλεκτων υλικών στις τρύπες εξερισμού του φορτιστή θα προκαλέσει τον κίνδυνο ηλεκτροπληξίας ή την καταστροφή του φορτιστή.
- Πηγαίνετε την μπαταρία στο κατάστημα από το οποίο την αγοράσατε όταν η διάρκεια ζωής της μπαταρίας μετά από την φόρτιση έχει γίνει πολύ μικρή για πρακτική χρήση. Μην πετάξετε την τελειωμένη μπαταρία.
- Η χρησιμοποίηση μια εξασθενημένης μπαταρίας θα προκαλέσει βλάβη στο φορτιστή.

## ΠΡΟΣΟΧΗ ΣΤΗΝ ΜΠΑΤΑΡΙΑ ΙΟΝΤΩΝ ΛΙΘΙΟΥ

Για την επέκταση του χρόνου διάρκειας της μπαταρίας ιόντων λιθίου υπάρχει η λειτουργία προστασίας που σταματά την ισχύς εξόδου. Στις περιπτώσεις 1 και 2 περιγράφονται κατωτέρω, κατά τη χρήση του προϊόντος, ακόμη και τραβάτε το διακόπτη ο κινητήρας ενδέχεται να σταματήσει. Αυτό δεν είναι το πρόβλημα αλλά το αποτέλεσμα της λειτουργίας προστασίας.

- Όταν η υπόλοιπη ισχύ της μπαταρίας που απομένει τελειώσει, ο κινητήρας σταματάει.  
Στην περίπτωση αυτή θα πρέπει να τη φορτίσετε αμέσως.

2. Εάν υπάρχει υπερφόρτιση του εργαλείου ο κινητήρας ενδεχομένως να σταματήσει. Στην περίπτωση αυτή απελευθερώστε το διακόπτη του εργαλείου και εξαλείψτε την αιτία της υπερφόρτισης. Έπειτα από αυτό μπορείτε να το χρησιμοποιήσετε πάλι.

Παρακαλείστε, επίσης, να τηρείτε τις ακόλουθες προειδοποιήσεις και προφυλάξεις.

## ΠΡΟΕΙΔΟΠΟΙΗΣΗ

Για να αποφύγετε τυχόν διαρροή της μπαταρίας, παραγωγή θερμότητας, εκπομπή καπνού, έκρηξη ή ανάφλεξη, πρέπει να τηρείτε τις ακόλουθες προφυλάξεις.

- Βεβαιωθείτε ότι δεν συσσωρεύεται σκόνη στη μπαταρία.
  - Κατά την εργασία σας βεβαιωθείτε ότι δεν πέφτει σκόνη στη μπαταρία.
  - Βεβαιωθείτε ότι τυχόν σκόνες που πέφτουν πάνω στο ηλεκτρικό εργαλείο την ώρα που εργάζεστε με αυτό, δεν συσσωρεύονται στη μπαταρία.
  - Μην αποθηκεύετε αχρησιμοποίητες μπαταρίες σε σημείο εκθεσιμμένο σε σκόνη.
  - Πριν να αποθηκεύσετε μία μπαταρία, απομακρύνετε τυχόν σκόνες που πιθανόν να έχουν κολλήσει πάνω της και μην την αποθηκεύετε μαζί με μεταλλικά μέρη (βίδες, καρφιά, κ.λπ.).
- Μην τρυπάτε τη μπαταρία με αιχμηρά αντικείμενα όπως καρφιά, μην χτυπάτε με σφυρί, μην πατάτε ή πετάτε τη μπαταρία. Προφυλάξτε την από ισχυρούς κραδασμούς.
- Μην χρησιμοποιείτε μία εμφανώς κατεστραμμένη ή παραμορφωμένη μπαταρία.
- Μην τοποθετείτε τη μπαταρία με λάθος τρόπο.
- Μην συνδέετε απευθείας σε ηλεκτρική πρίζα ή στην υποδοχή του αναπτήρα στα αυτοκίνητα.
- Μην χρησιμοποιείτε τη μπαταρία για χρήση άλλη πέραν της προβλεπόμενης.
- Σε περίπτωση που δεν ολοκληρώνεται επιτυχώς η διαδικασία φόρτισης της μπαταρίας ακόμα και όταν έχει περάσει ο καθορισμένος χρόνος επαναφόρτισης, σταματήστε αμέσως οποιαδήποτε προσπάθεια επαναφόρτισης.
- Η μπαταρία δεν πρέπει να εκτίθεται σε υψηλή θερμοκρασία ή υψηλή πίεση, όπως στην περίπτωση φούρνου μικροκυμάτων, ξηραντήρα ή δοχείου υψηλής πίεσης.

- Απομακρύνετε αμέσως από τη φωτιά σε περίπτωση διαρροής ή δυσοσμίας.
- Μην χρησιμοποιείτε σε περιβάλλον με έντονο στατικό ηλεκτρισμό.
- Σε περίπτωση διαρροής της μπαταρίας, δυσοσμίας, παραγωγής θερμότητας, αποχρωματισμού ή παραμόρφωσης της, ή σε περίπτωση που παρατηρηθεί κάτι μη φυσιολογικό κατά τη διάρκεια της χρήσης, της επαναφόρτισης ή της αποθήκευσης, αφαιρέστε αμέσως από τον εξοπλισμό ή από τον φορτιστή τη μπαταρία και σταματήστε να χρησιμοποιείτε.

## ΠΡΟΣΟΧΗ

- Εάν διαρρέυσει υγρό από τη μπαταρία και έλθει σε επαφή με τα μάτια σας, μην τα τρίψετε, αλλά ξεπλύνετε τα πολύ καλά με καθαρό νερό όπως νερό βρύσης, και επικοινωνήστε αμέσως με γιατρό. Εάν όχι, το υγρό μπορεί να προκαλέσει προβλήματα στα μάτια σας.
- Εάν διαρρέυσει υγρό στο δέρμα ή τα ρούχα σας, ξεπλύνετε καλά με καθαρό νερό, όπως νερό βρύσης, αμέσως. Υπάρχει το ενδεχόμενο να ερεθιστεί το δέρμα.
- Εάν διαπιστώσετε σκουριά, δυσοσμία, υπερθέρμανση, αποχρωματισμό, παραμόρφωση, και/ή άλλες ανωμαλίες κατά τη χρήση της μπαταρίας για πρώτη φορά, μην την χρησιμοποιήσετε, αλλά επιστρέψτε την στον υπεύθυνο προμηθευτή ή πωλητή.

## ΠΡΟΕΙΔΟΠΟΙΗΣΗ

Εάν ένα ηλεκτρικά αγώγιμο ξένο σώμα εισέλθει στους πόλους της μπαταρίας ιόντων λιθίου, μπορεί να προκύψει βραχυκύκλωμα με αποτέλεσμα τον κίνδυνο πυρκαγιάς. Παρακαλούμε προσέχετε τα παρακάτω κατά την αποθήκευση της μπαταρίας.

- Μην τοποθετείτε ηλεκτρικά αγώγιμα τεμάχια, καρφιά, ατσάλινα, χάλκινα ή άλλα σώματα στη θήκη αποθήκευσης.
- Τοποθετείτε την μπαταρία είτε μέσα στο ηλεκτρικό εργαλείο ή αποθηκεύετε την πιέζοντας δυνατά στο κάλυμμα της μπαταρίας, έως ότου αποκαλυφθούν οι όρασης εξαερισμού, ώστε να αποφευχθούν βραχυκύκλωμα. (Δείτε Εικ. 1)

## ΤΕΧΝΙΚΑ ΧΑΡΑΚΤΗΡΙΣΤΙΚΑ

### ΗΛΕΚΤΡΙΚΟ ΕΡΓΑΛΕΙΟ

Μοντέλο	WH14DBL
Στροφές χωρίς φορτίο	Υψηλή λειτουργία 0 - 2600 min <sup>-1</sup> Μεσαίος λειτουργία 0 - 2000 min <sup>-1</sup> Χαμηλή 2 λειτουργία 0 - 1200 min <sup>-1</sup> Χαμηλή 1 λειτουργία 0 - 500 min <sup>-1</sup>
Ικανότητα	M4 - M8 (Μικρή βίδα) M5 - M14 (Κανονικό μπουλόνι) M5 - M12 (Μπουλόνι υψηλού εφελκυσμού)
Ροπή σφίξης	Μέγιστη 150 N·m (1530 kgf·cm) Η σφίξη είναι για M14 μπουλόνι υψηλού εφελκυσμού (βαθμός αντοχής 12,9) όταν έχει πλήρως κατεργαστεί στους 20°C θερμ. Χρόνος σφίξης: 3 δευτερόλεπτα.
Επαναφορτιζόμενη μπαταρία	BSL1430: Li-ion 14,4 V (3,0 Ah 8 στοιχεία)
Βάρος	1,5 kg

**Φορτιστής**

Μοντέλο	UC18YRSL
Τάση φόρτισης	14,4 V 18 V
Βάρος	0,6 kg

**ΚΑΝΟΝΙΚΑ ΕΞΑΡΤΗΜΑΤΑ**

Πέρα από την κύρια μονάδα (1), το πακέτο περιέχει τα αξεσουάρ που παρατίθενται στον παρακάτω πίνακα.

WH14DBL (2LSCK)	① Φορτιστής .....	1
	② Μπαταρία .....	2
	③ Πλαστική θήκη .....	1
	④ Κάλυμμα μπαταρίας .....	1
WH14DBL (NN)	Ο φορτιστής, η μπαταρία, η πλαστική θήκη και το κάλυμμα δεν περιλαμβάνονται.	

Τα κανονικά εξαρτήματα υπόκεινται σε αλλαγή χωρίς προειδοποίηση.

**ΠΡΟΑΙΡΕΤΙΚΑ ΕΞΑΡΤΗΜΑΤΑ  
(πωλούνται ξεχωριστά)****1. Συν λεπίδα κίνησης**

Αρ. Λεπίδας	Μέγεθος βίδας
No. 2	992671
No. 3	992672

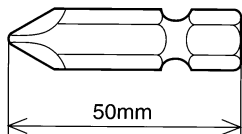
**2. Εξάγωνη υποδοχή**

Όνομα Εξαρτήματος	Χαραγμένοι χαρακτήρες	L	B	Αρ. Κωδικού
5 mm Εξάγωνη υποδοχή	8	65	8	996177
6 mm Εξάγωνη υποδοχή	10	65	10	985329
5/16" mm Εξάγωνη υποδοχή	12	65	12	996178
8 mm Εξάγωνη υποδοχή	13	65	13	996179
10 mm Εξάγωνη υποδοχή (μικρού τύπου)	14	65	14	996180
10 mm Εξάγωνη υποδοχή	16	65	16	996181
10 mm Εξάγωνη υποδοχή	17	65	17	996182
1/2" mm Εξάγωνη μακριά υποδοχή	21	166	21	996197

Χαραγμένοι χαρακτήρες

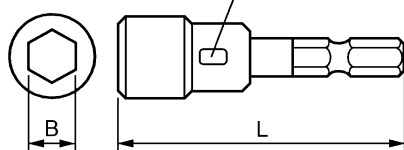
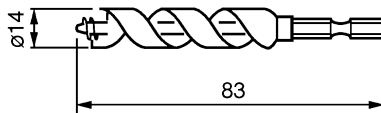
**3. Τρυπάνι για εργασία σε ξύλο: Αρ. Κωδικού 959183****4. Σετ προσαρμογέα σφικτήρα τρυπανιού: Αρ. Κωδικού 321823**

Χρησιμοποιήστε τα τρυπάνια που είναι διαθέσιμα στην τοπική αγορά.

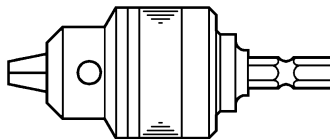

Τα προαιρετικά εξαρτήματα υπόκεινται σε αλλαγή χωρίς προειδοποίηση.

**ΕΦΑΡΜΟΓΕΣ**

○ Βίδωμα και αφαίρεση μικρών βιδών, μικρών μπουλονιών, κλπ.

**ΑΦΑΙΡΕΣΗ ΚΑΙ ΤΟΠΟΘΕΤΗΣΗ ΜΠΑΤΑΡΙΑΣ****1. Αφαίρεση μπαταρίας**

Κρατήστε την μπαταρία σφικτά και σπρώξτε το μάνταλο της μπαταρίας για να αφαιρέσετε την μπαταρία (δείτε **Εικ. 1** και **2**).

**ΠΡΟΣΟΧΗ:**

Ποτέ μην βραχυκυκλώσετε τη μπαταρία.

**2. Τοποθέτηση μπαταρίας**

Βάλτε την μπαταρία λαμβάνοντας υπόψη την πολικότητα της (δείτε **Εικ. 2**).

**ΦΟΡΤΙΣΗ**

Πριν χρησιμοποιήσετε το δραπανοκατσάβιδο, φορτίστε την μπαταρία ως ακολούθως.

**1. Συνδέστε το καλώδιο ρεύματος του φορτιστή σε μια πηγή ου ρεύματος.**

Όταν το καλώδιο ρεύματος έχει συνδεθεί, η δοκιμαστική λάμπα του φορτιστή θα αναβοσβήνει στο κόκκινο. (Κατά διαστήματα του 1 δευτερολέπτου)

**2. Βάλτε την μπαταρία μέσα στο φορτιστή.**

Εισάγετε τη μπαταρία στο φορτιστή μέχρι να είναι διακριτή η γραμμή, όπως φαίνεται στην **Εικ. 3, 4**.

**3. Φόρτιση**

Όταν βάλετε την μπαταρία στο φορτιστή, η φόρτιση θα αρχίσει και η δοκιμαστική λάμπα θα ανάβει συνεχώς στο κόκκινο.

Όταν η μπαταρία φορτιστεί πλήρως, η δοκιμαστική λάμπα θα αναβοσβήνει στο κόκκινο (Κατά διαστήματα του 1 δευτερολέπτου) (Δείτε **Πίνακα 1**)

**(1) Ένδειξη πιλοτικής λάμπας**

Οι ενδείξεις της πιλοτικής λάμπας θα είναι όπως φαίνεται στον **Πίνακα 1**, σύμφωνα με την κατάσταση του φορτιστή ή της επαναφορτιζόμενης μπαταρίας.

Πίνακας 1

Ενδείξεις δοκιμαστικής λάμπας				
Η λυχνία πιλότος ανάβει ή αναβοσβήνει με κόκκινο χρώμα.	Πριν τη φόρτιση	Αναβοσβήνει	Ανάβει για 0,5 δευτερόλεπτα. Δεν ανάβει για 0,5 δευτερόλεπτα. (κλειστό για 0,5 δευτερόλεπτα)	
	Κατά τη φόρτιση	Ανάβει	Ανάβει συνεχώς	
	Ολοκλήρωση φόρτισης	Αναβοσβήνει	Ανάβει για 0,5 δευτερόλεπτα. Δεν ανάβει για 0,5 δευτερόλεπτα. (κλειστό για 0,5 δευτερόλεπτα)	
	Φόρτιση αδύνατη	Τρεμοπαίζει	Ανάβει για 0,1 δευτερόλεπτα. Δεν ανάβει για 0,1 δευτερόλεπτα. (κλειστό για 0,1 δευτερόλεπτα)	
Δυσλειτουργία στην μπαταρία ή στο φορτιστή				
Η λυχνία πιλότος ανάβει με πράσινο χρώμα.	Αναμένεται υπερθέρμανση μπαταρίας	Ανάβει	Ανάβει συνεχώς	Υπερθέρμανση μπαταρίας. Αδυναμία μετατροπής (η μετατροπή θα είναι εφικτή μόλις κρυώσει η μπαταρία).

(2) Σχετικά με τη θερμοκρασία της επαναφορτιζόμενης μπαταρίας  
 Οι θερμοκρασίες για τις επαναφορτιζόμενες μπαταρίες είναι όπως φαίνονται στον Πίνακα 2, και οι μπαταρίες που έχουν ζεσταθεί πρέπει να κρύνουν για λίγο πριν επαναφορτιστούν.

Πίνακας 2 Επαναφορτιζόμενα διαστήματα των μπαταριών

Επαναφορτιζόμενες μπαταρίες	Θερμοκρασίες στις οποίες η μπαταρία μπορεί να φορτιστεί
BSL1430	0°C – 40°C

(3) Αναφορικά με το χρόνο επαναφόρτισης  
 Σε εξάρτηση από το συνδυασμό του φορτιστή και των μπαταριών, ο χρόνος φόρτισης θα είναι αυτός που δείχνεται στον Πίνακα 3.

Πίνακας 3 Χρόνος φόρτισης (Στους 20°C)

Μπαταρία	Φορτιστής	UC18YRSL
BSL1430		Περίπου 45 min.

**ΣΗΜΕΙΩΣΗ:**

Ο χρόνος φόρτισης ενδέχεται να διαφέρει ανάλογα με τη θερμοκρασία και την τάση της πηγής ρεύματος.

- Αποσυνδέστε το ηλεκτρικό καλώδιο του φορτιστή από την πηγή εναλλασσόμενου ρεύματος AC.
- Κρατήστε το φορτιστή σταθερά και τραβήξτε τη μπαταρία.

**ΣΗΜΕΙΩΣΗ:**

Με τη λειτουργία, βγάλτε πρώτα έξω τις μπαταρίες από το φορτιστή, και φυλάξτε τις μπαταρίες κατάλληλα.

**Πώς να κάνετε τις μπαταρίες να αποδίδουν περισσότερο χρόνο**

- Επαναφορτίστε τις μπαταρίες πριν αδειάσουν τελείως.  
 Όταν αισθανθείτε ότι η ισχύς του εργαλείου γίνεται ασθενέστερη, σταματήστε τη χρήση του εργαλείου και επαναφορτίστε τις μπαταρίες.  
 Αν συνεχίσετε να χρησιμοποιείτε το εργαλείο και αδειάσει το ηλεκτρικό ρεύμα, η μπαταρία μπορεί να πάθει ζημιά και η ζωής της θα γίνει μικρότερη.
- Αποφύγετε την επαναφόρτιση σε υψηλές θερμοκρασίες.  
 Μια επαναφορτιζόμενη μπαταρία θα είναι ζεστή αμέσως μετά τη χρήση. Αν μια τέτοια μπαταρία επαναφορτιστεί αμέσως μετά τη χρήση, το εσωτερικό της χημικό στοιχείο θα φθαρεί και η ζωή της μπαταρίας θα γίνει μικρότερη. Αφήστε τη μπαταρία και επαναφορτίστε την μετά από του κρυώσει για λίγο.

**ΠΡΟΣΟΧΗ:**

- Όταν ο φορτιστής της μπαταρίας χρησιμοποιείται συνεχώς, θερμαίνεται και έτσι προκαλούνται βλάβες. Μόλις ολοκληρωθεί η φόρτιση, αφήστε να περάσουν 15 λεπτά ως την επόμενη φόρτιση.
- Αν η μπαταρία επαναφορτιστεί ενώ είναι ζεστή λόγω χρήσης ή έκθεσης στο ηλιακό φως, η πιλοτική λάμπα ανάβει πράσινη.  
 Η μπαταρία δεν επαναφορτίζεται. Στην περίπτωση αυτή, αφήστε την μπαταρία να κρυώσει πριν την φορτίσετε.
- Όταν η δοκιμαστική λάμπα αναβοσβήνει στο κόκκινο γρήγορα (σε διαστήματα 0,2 δευτερολέπτων), ελέγξτε και βγάλτε έξω οποιοδήποτε ξένο αντικείμενο υπάρχει στην τρύπα του φορτιστή στην οποία γίνεται η εγκατάσταση της μπαταρίας. Αν δεν υπάρχουν ξένα αντικείμενα, είναι πιθανό ότι η μπαταρία ή ο φορτιστής δυσλειτουργεί. Πηγαίστε το στον εξουσιοδοτημένο Αντιπρόσωπο του Σέρβις.

## ΠΡΙΝ ΤΗ ΛΕΙΤΟΥΡΓΙΑ

- Προετοιμασία και έλεγχος του περιβάλλοντος εργασίας**  
Σιγουρευτείτε ότι το μέρος εργασίας ανταποκρίνεται σε όλες τις συνθήκες που αναφέρονται στα μέτρα προφύλαξης.
- Έλεγχος της μπαταρίας**  
Βεβαιωθείτε ότι η μπαταρία έχει εγκατασταθεί καλά. Αν είναι έστω και λίγο χαλαρή μπορεί να βγει έξω και να προκαλέσει τραυματισμό.
- Εγκατάσταση της λεπίδας**  
Πάντοτε να ακολουθείτε την παρακάτω διαδικασία για να εγκαταστήσετε τη λεπίδα κίνησης (Εικ. 5).
  - Τραβήξτε τον οδηγό βραχίονα μακριά από το μπροστινό μέρος του εργαλείου.
  - Βάλτε τη λεπίδα μέσα στην εξάγωνη οπή στον άκμονα.
  - Ελευθερώστε τον οδηγό βραχίονα και αυτός θα επιστρέψει στην αρχική του θέση.

### ΠΡΟΣΟΧΗ

Αν ο οδηγητικός βραχίονας δεν επιστρέφει στην αρχική του θέση, τότε η λεπίδα δεν έχει εγκατασταθεί κατάλληλα.

## ΠΩΣ ΝΑ ΤΟ ΧΡΗΣΙΜΟΠΟΙΗΣΕΤΕ

- Έλεγχος της περιστροφικής διεύθυνσης**  
Η λεπίδα περιστρέφεται προς τα δεξιά (όπως φαίνεται από την πίσω πλευρά) με πίεση της πλευράς R του κουμπιού ώθησης.  
Η L-πλευρά του κουμπιού ώθησης σπρώχνεται για να περιστραφεί η λεπίδα προς τα αριστερά (Δείτε Εικ. 6) (Τα (L) και (R) σημάδια βρίσκονται στον κορμό).

### ΠΡΟΣΟΧΗ

Το κουμπί ώθησης δεν μπορεί να χρησιμοποιηθεί όταν το κατασβίδι περιστρέφεται. Για να χρησιμοποιήσετε το κουμπί ώθησης, σταματήστε το κρουστικό κατασβίδι, και μετά ρυθμίστε το κουμπί ώθησης.

### 2. Λειτουργία διακόπτη

- Όταν η σκανδάλη διακόπτης χαμηλώσει, το εργαλείο περιστρέφεται. Όταν η σκανδάλη ελευθερωθεί το εργαλείο σταματά.
- Η ταχύτητα περιστροφής μπορεί να ελεγχθεί μεταβάλλοντας το διάστημα κατά το οποίο τραβιέται η σκανδάλη διακόπτης. Η ταχύτητα είναι χαμηλή όταν η σκανδάλη διακόπτης τραβιέται ελαφρά και αυξάνει καθώς η σκανδάλη διακόπτης τραβιέται περισσότερο.

### 3. Χρήση του άγκιστρου

Το άγκιστρο χρησιμοποιείται για να κρεμάσετε το εργαλείο τροφοδοσίας στη ζώνη σας ενώ εργάζεστε.

### ΠΡΟΣΟΧΗ:

- Όταν χρησιμοποιείτε το άγκιστρο, κρεμάστε το εργαλείο τροφοδοσίας σταθερά ώστε να μην πέσει κατά λάθος.  
Αν το εργαλείο τροφοδοσίας πέσει, μπορεί να προκληθεί ατύχημα.
- Κατά τη μεταφορά του εργαλείου τροφοδοσίας όταν είναι κρεμασμένο με το άγκιστρο στη ζώνη σας, μην προσαρμόσετε κάποια ανταλλακτική μύτη στην άκρη του εργαλείου τροφοδοσίας. Αν προσαρμόσετε αιχμηρή μύτη όπως τρυπάνι στο εργαλείο τροφοδοσίας κατά τη μεταφορά του με το άγκιστρο στη ζώνη σας, θα τραυματιστείτε.

- Τοποθετήστε σταθερά το άγκιστρο. Σε διαφορετική περίπτωση, μπορεί να προκληθεί τραυματισμός κατά τη χρήση του.



- Αφαίρεση του άγκιστρου.  
Με ένα κατασβίδι Philips, αφαιρέστε τις βίδες που στερεώνουν το άγκιστρο. (Εικ. 7)
- Αντικατάσταση του άγκιστρου και σφίξιμο των βιδών.  
Τοποθετήστε σταθερά το άγκιστρο στο αυλάκι του εργαλείου τροφοδοσίας και σφίξτε τις βίδες για να στερεώσετε καλά το άγκιστρο. (Εικ. 8)

### 4. Πληροφορίες για την ένδειξη υπόλοιπου φορτίου της μπαταρίας

Όταν πιέζετε το διακόπτη ένδειξης υπόλοιπου φορτίου μπαταρίας, ανάβει η ενδεικτική λυχνία υπόλοιπου φορτίου μπαταρίας και μπορείτε να ελέγξετε το υπόλοιπο φορτίο. (Εικ. 9)

Όταν ελευθερώσετε το διακόπτη ένδειξης υπόλοιπου φορτίου μπαταρίας, η αντίστοιχη ενδεικτική λυχνία σβήνει. Στον Πίνακα 4 παρουσιάζεται η κατάσταση της ενδεικτικής λυχνίας υπόλοιπου φορτίου μπαταρίας και το υπόλοιπο φορτίο της μπαταρίας.

Πίνακας 4

Κατάσταση λυχνίας	Υπόλοιπο φορτίο της μπαταρίας
	Το υπόλοιπο φορτίο της μπαταρίας είναι αρκετό.
	Το υπόλοιπο φορτίο της μπαταρίας είναι στη μέση.
	Το υπόλοιπο φορτίο της μπαταρίας σχεδόν αδειάζει. Επαναφορτίστε την μπαταρία το συντομότερο δυνατό.

Καθώς η ένδειξη του υπόλοιπου φορτίου της μπαταρίας εμφανίζεται κάπως διαφορετική ανάλογα με τη θερμοκρασία του περιβάλλοντος και τα χαρακτηριστικά της μπαταρίας, μπορείτε να τη δείτε ως στοιχείο αναφοράς.

### ΣΗΜΕΙΩΣΗ:

- Μην χτυπάτε δυνατά τον πίνακα διακοπών ή μην τον σπάζετε.  
Μπορεί να προκληθεί βλάβη.
- Για να εξοικονομήσετε το φορτίο της μπαταρίας που καταναλώνεται, η ενδεικτική λυχνία υπόλοιπου φορτίου της μπαταρίας ανάβει ενώ πατάτε το διακόπτη ένδειξης υπόλοιπου φορτίου της μπαταρίας.

### 5. Τρόπος χρήσης της ενδεικτικής λυχνίας LED

Κάθε φορά που πατάτε το φωτοδιακόπτη στον πίνακα διακοπών, η ενδεικτική λυχνία LED ανάβει ή σβήνει. (Εικ. 10)  
Για να αποφύγετε την κατανάλωση ισχύος της μπαταρίας, πρέπει να σβήνετε συχνά την ενδεικτική λυχνία LED.

### ΠΡΟΣΟΧΗ:

- Μην αφήνετε τα μάτια σας εκτεθειμένα άμεσα στο φως κοιτάζοντας το απευθείας.  
Αν τα μάτια σας είναι συνεχώς εκτεθειμένα στο φως, μπορεί να προκληθεί κώφωση.

## ΣΗΜΕΙΩΣΗ:

- Για να αποφευχθεί η κατανάλωση ισχύος της μπαταρίας από αμέλεια να σβήσετε την ενδεικτική λυχνία LED, η λυχνία σβήνει αυτόματα σε περίπου 15 λεπτά.

## 6. Λειτουργία επιλογέα κατάστασης σύσφιξης (Εικ. 11)

### ΠΡΟΣΟΧΗ:

- Μην υποβάλετε τον πίνακα διακοπών σε κτυπήματα ή φθορές.
  - Επιλέξτε την κατάσταση Υψηλή/Χαμηλή και την κατάσταση Μόνος/Αδιάκοπος ενώ είναι αποδεδειγμένος ο διακόπτης ενεργοποίησης. Αν δεν γίνει αυτό μπορεί να προκύψει δυσλειτουργία.
- (1) Επιλογέας Υψηλή/Χαμηλή  
Η ταχύτητα περιστροφής διαθέτει 4 σκάλες (500, 1200, 2000, 2600 min<sup>-1</sup>) κάθε φορά που πιέζεται ο επιλογέας Υψηλή/Χαμηλή.

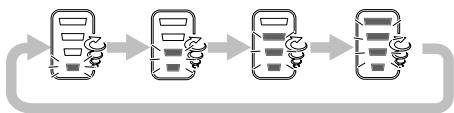

(2) Επιλογέας Μόνος/Αδιάκοπος

Η ροπή σύσφιξης μπορεί να ρυθμιστεί ανάλογα με την εργασία αλλάζοντας την κατάσταση σύσφιξης χρησιμοποιώντας τον επιλογέα Μόνος/Αδιάκοπος

και τον επιλογέα Υψηλή/Χαμηλή στο πλάι του δραπενοκατσάβιδου.

Όταν το κουμπί forward/reverse τίθεται στο reverse, η κατάσταση Υψηλή/Χαμηλή και η κατάσταση Μόνος/Αδιάκοπος τίθενται στο "Υψηλή" και "Αδιάκοπος" αντίστοιχα, ανεξάρτητα από τους δείκτες στον πίνακα διακοπών.

Η κατάσταση εναλλάσσεται μεταξύ Μόνος και Αδιάκοπος κάθε φορά που πιέζεται ο επιλογέας Μόνος/Αδιάκοπος.







Στην κατάσταση Μόνος, αφού ενεργοποιηθεί ο διακόπτης ενεργοποίησης, η σύσφιξη μπουλονιών διακόπτεται αυτόματα μετά από 1 έως 4 περιστροφές.

Στην κατάσταση Αδιάκοπος, αφού ενεργοποιηθεί ο διακόπτης ενεργοποίησης, η σύσφιξη μπουλονιών συνεχίζεται (χωρίς να διακόπτεται αυτόματα).

### ΣΗΜΕΙΩΣΗ:

- Η κατάλληλη κατάσταση διαφέρει ανάλογα με τη βίδα και το υλικό που βιδώνεται. Βιδώστε μερικές δοκιμαστικές βίδες και ρυθμίστε αναλόγως την κατάσταση λειτουργίας.
- Οι επιλογείς Υψηλή/Χαμηλή και Μόνος/Αδιάκοπος μπορούν να ρυθμιστούν μόνο μετά την τοποθέτηση μπαταρίας στο εργαλείο και αφού ενεργοποιηθεί μία φορά ο διακόπτης ενεργοποίησης.

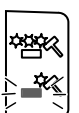
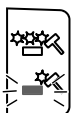
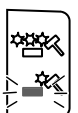
Παραδείγματα ρυθμίσεων λειτουργίας επιλογέα κατάστασης σύσφιξης

	Χαμηλή 1	Χαμηλή 2	Μεσαίος	Υψηλή
Ταχύτητα περιστροφής	 500 min <sup>-1</sup>	 1200 min <sup>-1</sup>	 2000 min <sup>-1</sup>	 2600 min <sup>-1</sup>
Μόνος/Αδιάκοπος	 Μόνος	 Μόνος	 Μόνος	 Αδιάκοπος
Χρήση	"Εκλεπτυσμένη εργασία" Σύσφιξη βιδών μικρής διαμέτρου (M6 ή παρόμοια) κ.λπ.	"Ελαφρά εργασία" Τοποθέτηση γυψοσανίδας (επιλέξτε ανάλογα με τη σκληρότητα του υλικού βάσης) κ.λπ.		"Βαριά εργασία" Σύσφιξη μεγάλων βιδών, στριφονίων, μπουλονιών κ.λπ.

## 7. Σφιξιμο και ξεσφιξιμο βιδών

Τοποθετήστε τη λεπίδα που ταιριάζει με τη βίδα, ευθυγραμμίστε τη λεπίδα στις εσοχές της κεφαλής της βίδας, μετά σφίξτε την.  
Σπρώξτε το κρουστικό κατσαβίδι τόσο λίγο όσο χρειάζεται για να κρατήσετε τη λεπίδα να εφαρμόζει στην κεφαλή της βίδας.

### ΠΡΟΣΟΧΗ

Η χρησιμοποίηση του κρουστικού κατσαβιδιού για μεγάλο χρονικό διάστημα σφίγγει την βίδα υπερβολικά και μπορεί να τη σπάσει.  
Το σφίξιμο της βίδας με το κρουστικό κατσαβίδι σε γωνία προς τη βίδα μπορεί να προκαλέσει ζημιά στη κεφαλή της βίδας και η κατάλληλη δύναμη να μην μπορεί να μεταδοθεί πάνω στη βίδα.

Σφίξτε με αυτό το κρουστικό κατσαβίδι ευθυγραμμισμένο με τη βίδα.

## 8. Δυνατός αριθμός σφίξεων βιδών

Παρακαλώ ανατρέξτε στον παρακάτω πίνακα για τον δυνατό αριθμό σφίξεων βιδών με μια φόρτιση.

Χρησιμοποιούμενη βίδα	Μπαταρία
	BSL1430
Ξυλόβιδες $\varnothing 4 \times 50$ (Μαλακό ξύλο)	Περίπου 1170
Μηχανικές βίδες M8 $\times$ 16	Περίπου 2590

Αυτές οι τιμές μπορεί να διαφέρουν ελαφρά, σύμφωνα με την περιβαλλοντική θερμοκρασία και τα χαρακτηριστικά της μπαταρίας.

## ΣΗΜΕΙΑ ΠΡΟΣΟΧΗΣ ΚΑΤΑ ΤΗ ΛΕΙΤΟΥΡΓΙΑ

### 1. Ανάπαυση της συσκευής μετά από συνεχή εργασία

Μετά από συνεχόμενη εργασία σφιξιματος μπουλονιών, σταματήστε την συσκευή για περίπου 15 λεπτά όταν αντικαθιστάτε την μπαταρία. Η θερμοκρασία του μοτέρ, διακόπτη κλπ. θα αυξηθεί όταν η εργασία αρχίσει ξανά αμέσως μετά την αντικατάσταση της μπαταρίας, με τελικό αποτέλεσμα τη διακοπή λειτουργίας λόγω υπερβολικής θερμότητας.

### ΣΗΜΕΙΩΣΗ

Μην αγγίζετε το προστατευτικό επειδή θερμαίνεται πολύ λόγω της συνεχιζόμενης εργασίας.

### 2. Προσοχή στη χρήση του διακόπτη ελέγχου ταχύτητας

Αυτός ο διακόπτης έχει ένα ενσωματωμένο ηλεκτρονικό κύκλωμα που μεταβάλλει συνεχώς την περιστροφική ταχύτητα. Κατά συνέπεια, όταν η σκανδάλη διακόπτης τραβιέται μόνο ελαφρά (περιστροφική χαμηλής ταχύτητας) και το μοτέρ σταματήσει καθώς συνεχώς βιδώνει βίδες, τα εξαρτήματα του ηλεκτρονικού κυκλώματος μπορεί να υπερθερμανθούν και να πάθουν ζημιά.

### 3. Ροπή σφίξης

Ανατρέξτε στην **Εικ. 12** για την ροπή σφίξης των μπουλονιών (ανάλογα με το μέγεθος), σύμφωνα με τις συνθήκες που δείχνονται στην **Εικ. 13**. Παρακαλώ χρησιμοποιήστε αυτό το παράδειγμα σαν γενική αναφορά, επειδή η ροπή σφίξης θα διαφέρει ανάλογα με τις συνθήκες σφίξης.

### ΣΗΜΕΙΩΣΗ

- Αν ένα μακρύ χρονικό διάστημα βιδώματος χρησιμοποιηθεί, οι βίδες θα βιδωθούν πολύ σφικτά. Αυτό μπορεί να προκαλέσει το σπάσιμο της βίδας, η μπορεί να προκαλέσει ζημιά στην άκρη της λεπίδας.
- Αν η συσκευή κρατιέται σε γωνία ως προς τη βίδα που βιδώνεται, η κεφαλή της βίδας μπορεί να πάθει ζημιά, ή η κατάλληλη ροπή να μην μεταδοθεί στην βίδα. Πάντοτε κρατάτε τη συσκευή και τη βίδα που βιδώνεται σε ευθεία γραμμή.

### 4. Χρησιμοποιήστε ένα χρόνο σφίξης κατάλληλο για τη βίδα

Η κατάλληλη ροπή για τη βίδα διαφέρει ανάλογα με το υλικό και το μέγεθος της βίδας, και το υλικό στο οποίο βιδώνεται κλπ., για αυτό παρακαλώ χρησιμοποιήστε ένα χρόνο βιδώματος κατάλληλο για τη βίδα. Ιδιαίτερα, αν χρησιμοποιηθεί ένας μακρύς χρόνος σφίξης στην περίπτωση βιδών μικρότερες από M8, υπάρχει κίνδυνος να σπάσει η βίδα, για αυτό παρακαλώ επιβεβαιώστε τον χρόνο σφίξης και την ροπή σφίξης από πριν.

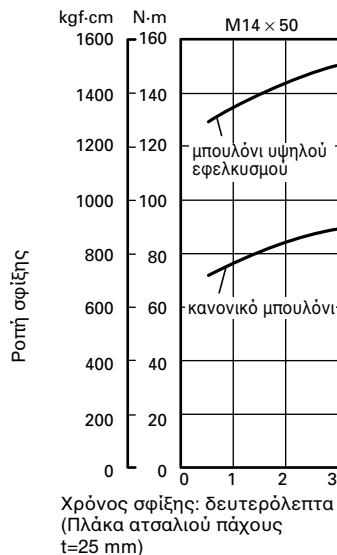
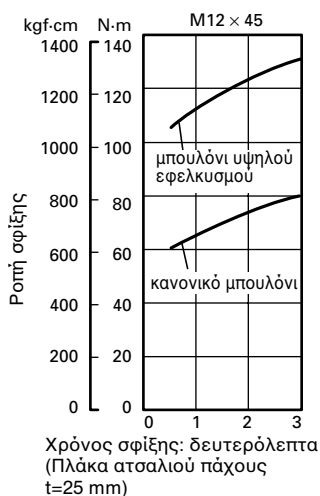

Εικ. 12

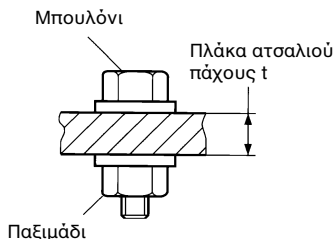

\* Το παρακάτω μπουλόνι χρησιμοποιείται.  
Κανονικό μπουλόνι: Βαθμός αντοχής 4,8  
Μπουλόνι υψηλού εφελκυσμού: Βαθμός αντοχής 12,9

( Εξήγηση των βαθμών αντοχής:  
4 — Σημείο κάμψης του μπουλονιού: 320 N/mm<sup>2</sup> (32,6 kgf/mm<sup>2</sup>)  
8 — Δύναμη έλξης του μπουλονιού: 400 N/mm<sup>2</sup> (40,8 kgf/mm<sup>2</sup>) )

Εικ. 13

## ΣΥΝΤΗΡΗΣΗ ΚΑΙ ΕΛΕΓΧΟΣ

### 1. Έλεγχος εργαλείου

Επειδή η χρήση ενός αμβλύ εργαλείου θα χαμηλώσει την αποδοτικότητα και θα προκαλέσει την πιθανή δυσλειτουργία του μοτέρ, ακονίστε ή αντικαταστήστε το εργαλείο μόλις παρατηρηθεί φθορά.

### 2. Έλεγχος των βιδών στερέωσης

Τακτικά ελέγξτε όλες τις βίδες στερέωσης και σιγουρευτείτε ότι είναι κατάλληλα σφιγμένες. Σε περίπτωση που κάποιες από τις βίδες χαλαρώσουν, ξανασφίξτε τις αμέσως. Αν δεν το κάνετε αυτό μπορεί να προκληθεί σοβαρός κίνδυνος.

### 3. Συντήρηση του μοτέρ

Η περιέλιξη στη μονάδα του μοτέρ είναι η "καρδιά" του ηλεκτρικού εργαλείου.

Δώστε μεγάλη προσοχή για να διασφαλίσετε ότι η περιέλιξη δεν θα πάθει ζημιά και / ή θα βραχεί με λάδι ή νερό.

### 4. Καθαρισμός του εξωτερικού

Όταν το δραπανοκατάρτιδο και το μπουλονόκλειδο είναι λερωμένα, να τα σκουπίζετε με ένα μαλακό στεγνό πανί ή με ένα πανί μουσκεμένο σε σαπούνι νερό. Μη χρησιμοποιείτε διαλύματα χλωρίνης, βρζινη ή διαλυτικό χρώματος, για να μην καταστραφούν τα πλαστικά μέρη.

### 5. Αποθήκευση

Αποθηκεύετε το δραπανοκατάρτιδο και το μπουλονόκλειδο σε χώρο όπου η θερμοκρασία είναι μικρότερη από 40 βαθμούς και μακριά από την πρόσβαση παιδιών.

### 6. Λίστα συντήρησης των μερών

#### ΠΡΟΣΟΧΗ:

Η επισκευή, η τροποποίηση και ο έλεγχος των Ηλεκτρικών Εργαλείων Hitachi πρέπει να γίνεται από ένα Εξουσιοδοτημένο κέντρο σέρβις της Hitachi.

Αυτή η Λίστα των Μερών θα είναι χρήσιμη αν παρουσιαστεί μαζί με το εργαλείο στο εξουσιοδοτημένο Κέντρο Σέρβις της Hitachi όταν ζητάτε επισκευή ή κάποια άλλη συντήρηση.

Κατά τον έλεγχο και τη συντήρηση των ηλεκτρικών εργαλείων, οι κανόνες ασφαλείας και οι κανονισμοί που υπάρχουν σε κάθε χώρα πρέπει να ακολουθούνται.

#### ΤΡΟΠΟΠΟΙΗΣΗ:

Τα Ηλεκτρικά Εργαλεία Hitachi βελτιώνονται συνεχώς και τροποποιούνται για να συμπεριλάβουν τις τελευταίες τεχνολογικές προόδους.

Κατά συνέπεια, ορισμένα τμήματα μπορούν να αλλάξουν χωρίς προηγούμενη ειδοποίηση.

## ΕΓΓΥΗΣΗ

Εγγυώμαστε τα εργαλεία Hitachi Power Tools σύμφωνα με τη νομοθεσία και τους κανονισμούς ανά χώρα. Η παρούσα εγγύηση δεν καλύπτει ελαττώματα ή ζημιές λόγω κακής χρήσης, κακοποίησης ή φυσιολογικής φθοράς. Σε περίπτωση παραπόνων παρακαλούμε αποστείλετε το Power Tool χωρίς να το αποσυναρμολογήσετε μαζί με το ΠΙΣΤΟΠΟΙΗΤΙΚΟ ΕΓΓΥΗΣΗΣ το οποίο βρίσκεται στο τέλος των οδηγιών αυτών, σε Εξουσιοδοτημένο Κέντρο Επισκευής της Hitachi.

### ΣΗΜΕΙΩΣΗ

Εξαιτίας του συνεχιζόμενου προγράμματος έρευνας και ανάπτυξης της HITACHI τα τεχνικά χαρακτηριστικά που εδώ αναφέρονται μπορούν να αλλάξουν χωρίς προηγούμενη ειδοποίηση.

### Πληροφορίες που αφορούν τον εκπεμπόμενο θόρυβο και τη δόνηση

Οι τιμές μετρήθηκαν σύμφωνα με το EN60745 και βρέθηκαν σύμφωνες με το ISO 4871.

Μετρηθείσα τυπική στάθμη ηχητικής ισχύος A: 101 dB (A)  
Μετρηθείσα τυπική στάθμη ηχητικής πίεσης A: 90 dB (A)  
Αβεβαιότητα KrA: 3 dB (A)

Φοράτε προστατευτικά αυτιών.

Συνολικές τιμές δόνησης (διανυσματικό άθροισμα τριαξονικού καλωδίου) που καθορίζονται σύμφωνα με το πρότυπο EN60745.

Κρουστική σύσφιξη συνδέσμων με μέγιστη ικανότητα εργαλείου:

Τιμή εκπομπής δόνησης **ah** = 14,7 m/s<sup>2</sup>

Αβεβαιότητα K = 1,5 m/s<sup>2</sup>

### ΠΡΟΣΟΧΗ

○ Η τιμή εκπομπής δόνησης κατά την ουσιαστική χρήση του ηλεκτρικού εργαλείου μπορεί να διαφέρει από τη δηλωμένη τιμή, ανάλογα με το που και πώς χρησιμοποιείται το εργαλείο.

○ Για να αναγνωρίσετε τα μέτρα ασφαλείας για την προστασία του χειριστή που βασίζονται σε μία εκτίμηση της έκθεσης στις πραγματικές συνθήκες χρήσης (λαμβάνοντας υπόψη όλα τα μέρη του κύκλου λειτουργίας όπως τα διαστήματα που το εργαλείο είναι απενεργοποιημένο και όταν λειτουργεί στο ρελαντί μαζί με το χρόνο διέγερσης).



## OGÓLNE WSKAZÓWKI BEZPIECZEŃSTWA DOTYCZĄCE URZĄDZEŃ ELEKTRYCZNYCH

### ⚠ OSTRZEŻENIE

Należy dokładnie zapoznać się ze wszystkimi ostrzeżeniami i wskazówkami bezpieczeństwa.

*Nieprzeszczególnienie ostrzeżeń oraz wskazówek bezpieczeństwa może spowodować porażenie prądem elektrycznym, pożar i/lub odniesienie poważnych obrażeń.*

Ostrzeżenia i wskazówki bezpieczeństwa powinny być przechowywane do użycia w przyszłości.

*Wykorzystywane w treści wskazówek wyrażenie "narzędzie elektryczne" dotyczy narzędzi zasilanych z sieci (przewodowych) lub z baterii (bezprowadowych).*

#### 1) Bezpieczeństwo stanowiska pracy

a) **Miejsce pracy powinno być czyste i dobrze oświetlone.**

*Brak porządku lub nieodpowiednie oświetlenie miejsca pracy może być przyczyną wypadku.*

b) **Nie należy używać narzędzi elektrycznych w miejscach zagrożonych wybuchem, na przykład w pobliżu łatwopalnych cieczy, gazów lub pyłów.** Pracujące narzędzie elektryczne wytwarza iskry grożące wybuchem.

c) **Dzieci oraz osoby postronne powinny pozostawać w bezpiecznej odległości od pracującego urządzenia.**

*Dekonzcentracja może spowodować utratę kontroli nad urządzeniem.*

#### 2) Bezpieczeństwo elektryczne

a) **Wtyczka narzędzia musi pasować do gniazda zasilania.**

**Nie wolno przerabiać wtyczki.**

**Narzędzia posiadające uziemienie nie powinny być używane z wtyczkami przejściowymi.**

*Przestrzeganie powyższych zaleceń dotyczących wtyczek i gniazdek pozwoli zmniejszyć ryzyko porażenia prądem elektrycznym.*

b) **Należy unikać dotykania jakichkolwiek powierzchni i elementów uziemionych, takich jak rury, grzejniki, kuchenki lub urządzenia chłodnicze.**

*Ryzyko porażenia prądem elektrycznym jest wyższe, gdy ciało jest uziemione.*

c) **Nie należy narażać narzędzi elektrycznych na działanie deszczu lub wilgoci.**

*Obecność wody zwiększa niebezpieczeństwo porażenia prądem elektrycznym.*

d) **Nie należy używać przewodu zasilającego w sposób niezgodny z przeznaczeniem. Nie wolno używać przewodu do przenoszenia lub ciągnięcia urządzenia bądź wyłączenia go z prądu.**

*Przewód powinien znajdować się w bezpiecznej odległości od źródeł ciepła, oleju, ostrych krawędzi lub poruszających się części.*

*Uszkodzenie lub zapętlenie przewodu zwiększa ryzyko porażenia prądem elektrycznym.*

e) **W przypadku używania narzędzia elektrycznego na wolnym powietrzu należy korzystać z przedłużaczy przeznaczonych do takiego zastosowania.**

*Używanie odpowiednich przedłużaczy zmniejsza ryzyko porażenia prądem elektrycznym.*

f) **W przypadku korzystania z narzędzia w miejscu o dużej wilgotności należy zawsze używać wyłącznika różnicowoprądowego.**

*Korzystanie z takiego wyłącznika zmniejsza ryzyko porażenia prądem elektrycznym.*

#### 3) Bezpieczeństwo osobiste

a) **Podczas korzystania z narzędzia elektrycznego należy zawsze koncentrować się na wykonywanej pracy i postępować zgodnie z zasadami zdrowego rozsądku.**

**Narzędzia elektryczne nie powinny być obsługiwane przez osoby zmęczone lub znajdujące się pod wpływem substancji odurzających, alkoholu bądź leków.**

*Chwila nieuwagi podczas obsługi narzędzia elektrycznego może spowodować odniesienie poważnych obrażeń.*

b) **Zawsze używać odpowiedniego osobistego wyposażenia ochronnego. Zawsze nosić odpowiednie okulary ochronne.**

*Stosowane w odpowiednich warunkach wyposażenie zabezpieczające, takie jak maska przeciwpyłowa, obuwie antypoślizgowe, kask lub nauszники zmniejsza ryzyko odniesienia obrażeń ciała.*

c) **Uniemożliwić nieoczekiwane uruchomienie narzędzia. Przed podłączeniem narzędzia do gniazda zasilania i/lub zestawu baterii, a także przed podniesieniem lub przeniesieniem go, należy upewnić się, że wyłącznik znajduje się w położeniu wyłączenia.**

*Ze względów bezpieczeństwa nie należy przenosić narzędzi elektrycznych, trzymając palec na wyłączniku, ani podłączać do zasilania urządzeń, których wyłącznik znajduje się w położeniu włączenia.*

d) **Przed wyłączeniem usunąć wszystkie klucze regulacyjne.**

*Pozostawienie klucza regulacyjnego połączonego z częścią obrotową narzędzia może spowodować odniesienie obrażeń.*

e) **Nie sięgać zbyt daleko. Należy zawsze stać stabilnie, zachowując równowagę.**

*Zapewnia to lepsze panowanie nad narzędziem w nieoczekiwanych sytuacjach.*

f) **Należy nosić odpowiednią odzież roboczą. Nie nosić luźnych ubrań lub biżuterii. Trzymać włosy, odzież i rękawice w bezpiecznej odległości od ruchomych części urządzenia.**

*Luźne ubrania, biżuteria lub długie włosy mogą zostać wciągnięte przez ruchome części narzędzia.*

g) **Jeżeli wraz z narzędziem dostarczone zostało wyposażenie służące do odprowadzania pyłów, należy pamiętać o jego właściwym podłączeniu i używaniu.**

*Właściwe zbieranie i odprowadzanie pyłu zmniejsza zagrożenia związane z jego obecnością.*

#### 4) Obsługa i konserwacja narzędzi elektrycznych

a) **Nie używać narzędzia elektrycznego ze zbyt dużą siłą. Należy stosować narzędzie odpowiednie dla wykonywanej pracy.**

*Narzędzie przeznaczone do określonej pracy wykona ją lepiej i w sposób bardziej bezpieczny, pracując z zalecaną prędkością.*

- b) Nie należy używać narzędzia, którego wyłącznik jest uszkodzony.  
*Każde urządzenie, które nie może być właściwie włączane i wyłączane, stanowi zagrożenie i musi zostać naprawione.*
- c) **Należy zawsze odłączyć urządzenie z sieci zasilania i/lub baterii przed przystąpieniem do jakichkolwiek modyfikacji, wymiany akcesoriów itp. oraz kiedy urządzenie nie będzie używane przez dłuższy czas.**  
*Powyższe środki mają na celu wyeliminowanie ryzyka nieoczekiwanego uruchomienia urządzenia.*
- d) **Nie używaj narzędzia elektrycznego w miejscu niedostępnym dla dzieci oraz osób, które nie znają zasad ich obsługi lub niniejszych zaleceń.**  
*Korzystanie z narzędzi elektrycznych przez osoby, które nie zostały przeszkolone, może stanowić zagrożenie.*
- e) **Należy dbać o odpowiednią konserwację narzędzi elektrycznych. Przed rozpoczęciem pracy należy sprawdzić, czy ruchome części urządzenia nie są wygięte, uszkodzone lub pęknięte i czy nie występują jakiegokolwiek inne okoliczności, które mogłyby uniemożliwić bezpieczną pracę urządzenia.**  
**W razie uszkodzenia przed kolejnym użyciem narzędzie musi zostać naprawione.**  
*Wiele wypadków następuje z powodu nieprawidłowej konserwacji narzędzi elektrycznych.*
- f) **Narzędzia tnące powinny być zawsze ostre i czyste.**  
*Narzędzia tnące powinny być utrzymywane w odpowiednim stanie, a ich krawędzie muszą być odpowiednio ostre - zmniejsza to ryzyko wygięcia i ułatwia obsługę narzędzia.*
- g) **Należy zawsze obsługiwać narzędzie, jego akcesoria takie jak wiertła itp. w sposób zgodny z zaleceniami niniejszej instrukcji, biorąc pod uwagę warunki robocze oraz rodzaj wykonywanej pracy. Używanie narzędzia do celów niezgodnych z jego przeznaczeniem może spowodować niebezpieczeństwo.**

**5) Obsługa i konserwacja narzędzia akumulatorowego**

- a) **Ładuj wyłącznie w ładowarkach wymienionych przez producenta.**  
*Ładowarka przeznaczona do ładowania konkretnego typu zestawów akumulatorowych może spowodować pożar, jeśli zostanie użyta do ładowania innego typu zestawów akumulatorowych.*
- b) **Do zasilania elektronarzędzi używaj wyłącznie zatwierdzonych zestawów akumulatorowych.**  
*Używanie innych zestawów akumulatorowych może spowodować obrażenia ciała lub pożar.*
- c) **Jeśli zestaw akumulatorowy nie jest używany, przechowuj go z dala od innych metalowych przedmiotów, takich jak spinacze do papieru, monety, klucze, gwoździe, śruby itp. Przedmioty te mogą przewodzić prąd między elektrodami zestawu akumulatorowego.**  
*Zwarcie elektrod akumulatora może doprowadzić do poparzeń lub pożaru.*
- d) **W skrajnie niesprzyjających warunkach może dojść do wycieku płynu z akumulatora. Unikaj kontaktu z płynem.**

Jeśli dojdzie do przypadkowego kontaktu z płynem, opłucz miejsce kontaktu wodą. W przypadku kontaktu płynu z oczami, zgłoś się do lekarza.

*Płyn wyciekający z akumulatora może spowodować podrażnienia lub poparzenia.*

**6) Serwis**

- a) **Narzędzia elektryczne mogą być naprawiane wyłącznie przez uprawnionych techników serwisowych, przy zastosowaniu oryginalnych części zamiennych.**  
*Zapewnia to utrzymanie bezpieczeństwa obsługi urządzenia.*

**UWAGA**

**Dzieci i osoby niepełnosprawne muszą pozostawać w bezpiecznej odległości od narzędzia.**

**Nie używane narzędzia elektryczne powinny być przechowywane w miejscu niedostępnym dla dzieci i osób niepełnosprawnych.**

**ŚRODKI OSTROŻNOŚCI STOSOWANE PRZY UŻYCIU NIENAPRZEWODOWEJ WKR TARKI UDAROWEJ**

1. Narzędzie ręczne do wkręcania i wykręcania śrub. Może być wykorzystywane wyłącznie w tym celu.
2. Przy dłuższej pracy z urządzeniem należy używać zatyczek do uszu.
3. Utrzymywanie urządzenia podczas pracy tylko jedną ręką jest bardzo niebezpieczne; podczas pracy należy zawsze przytrzymywać je obiema rękami.
4. Po założeniu wkrętaka, należy upewnić się, że został odpowiednio zamocowany i nie może się poluzować. Jeżeli wkrętak nie jest odpowiednio zamocowany, może poluzować się podczas pracy, co jest bardzo niebezpieczne.
5. Należy zawsze używać wkrętaka odpowiedniego dla danej śruby.
6. Należy prowadzić urządzenie prosto - wkręcanie śruby pod kątem może spowodować uszkodzenie łba śruby, gdyż odpowiednia siła nie zostanie jej przekazana. Należy zawsze prowadzić wkrętak bardzo równo wzdłuż osi śruby.
7. Zawsze ładuj akumulator w temperaturze od 0 do 40°C. Przy temperaturze poniżej 0°C nastąpi niebezpieczne rozładowanie. Akumulator nie może być ładowany w temperaturze przekraczającej 40°C. Najbardziej odpowiednia do ładowania jest temperatura od 20 do 25°C.
8. Nie używaj ładowarki bez przerwy. Kiedy jeden cykl ładowania jest skończony, odstaw ładowarkę na około 15 minut przed ponownym cyklem ładowania akumulatora.
9. Nie dopuszczaj, by obce przedmioty mogły dostać się do wnętrza otworu wsuwowego przeznaczonego dla akumulatora.
10. Nigdy sam nie rozkładaj akumulatora i ładowarki.
11. Nie dopuszczaj do zwarcia w akumulatorze. Zwarcie w akumulatorze spowoduje jego rozładowanie i przegrzanie, oraz może spowodować przepalenie się lub zniszczenie akumulatora.
12. Nie wrzucaj akumulatora do ognia gdyż grozi to eksplozją.
13. Nie wkładaj przedmiotów w szczeliny wentylacyjne ładowarki.

Wkładanie metalowych lub łatwopalnych przedmiotów w szczeliny wentylacyjne ładowarki może spowodować niebezpieczeństwo porażenia prądem lub zniszczenie ładowarki.

14. Przynieś akumulator do sklepu w którym go nabyłeś, jak tylko okres użytkowania akumulatora stanie się zbyt krótki do praktycznego użytku. Nie wyrzucaj wyczerpanego akumulatora do odpadów domowych.
15. Używanie rozładowanego akumulatora uszkodzi ładowarkę.

## **UWAGI DOTYCZĄCE AKUMULATORA LI-ION**

Aby wydłużyć czas eksploatacji akumulatora li-ion, jest on wyposażony w funkcję wyłączania. W przypadkach opisanych poniżej w punktach 1 i 2 silnik może zatrzymać się w czasie użytkowania produktu, nawet jeżeli wyłącznik jest wciśnięty. Nie jest to oznaką awarii, ale efekt działania funkcji wyłączania.

1. Gdy akumulator się wyczerpie, silnik wyłączy się. W takim przypadku należy go niezwłocznie naładować.
2. Silnik wyłączy się w przypadku przeładowania narzędzia. W takim przypadku należy zwolnić przełącznik narzędzia i wyeliminować przyczynę przeładowania. Po wyeliminowaniu szkodliwego czynnika, można ponownie włączyć urządzenie.

Dodatkowo należy stosować się do poniższych uwag i ostrzeżeń.

### **OSTRZEŻENIE**

Aby zapobiec wyciekom, przegrzaniu, emisji dymu, wybuchowi lub zapaleniu się akumulatora, należy stosować się do wszystkich wymienionych poniżej środków ostrożności.

1. Należy upewnić się, że drobne wióry i pył nie gromadzą się na akumulatorze.
  - Podczas pracy należy uważać, aby wióry i pył nie osadzały się na akumulatorze.
  - Usuwać wióry i pył, które opadają na akumulator, aby nie gromadziły się na jego powierzchni.
  - Nie przechowywać nieużywanych akumulatorów w pomieszczeniach silnie zapyłonych.
  - Przed przechowywaniem akumulatora, należy usunąć z niego wióry i pył. Nie należy przechowywać akumulatora razem z częściami metalowymi (śruby, gwoździe itp.).
2. Nie przekuwaj akumulatora ostrymi przedmiotami, takimi jak gwoździe, nie uderzaj młotkiem, nie przygniataj, nie rzucaj ani nie poddawaj akumulatora wstrząsom.
3. Nie używaj akumulatora, który nosi wyraźne ślady uszkodzenia lub odkształcenia.
4. Nie umieszczaj akumulatora w urządzeniu w odwrotny sposób.
5. Nie podłączaj akumulatora bezpośrednio do gniazda sieci elektrycznej lub zapalniczki samochodowej.
6. Nie używaj akumulatora do celów innych, niż opisane.
7. Jeśli ładowanie akumulatora nie powiedzie się, nawet po upływie określonego czasu ładowania, natychmiast przerwij ładowanie.
8. Nie poddawaj akumulatora działaniu wysokiej temperatury lub wysokiego ciśnienia, np. poprzez umieszczanie go w kuchence mikrofalowej, suszarce lub pojemniku ciśnieniowym.
9. W przypadku pojawienia się wycieku lub nieprzyjemnego zapachu upewnij się, że akumulator znajduje się z dala od źródeł ognia.
10. Nie używaj akumulatora w miejscach, w których występuje silna elektryczność statyczna.

11. Jeśli w trakcie użytkowania, ładowania lub przechowywania akumulatora pojawi się nieprzyjemny zapach, dojdzie do wycieku, nadmiernego nagrzania, odbarwienia lub odkształcenia bądź jeśli pojawi się jakakolwiek inna nieprawidłowość, akumulator należy natychmiast wyjąć z urządzenia lub ładowarki i zaprzestać jego użytkowania.

### **UWAGA**

1. Jeśli płyn wyciekający z akumulatora dostanie się do oczu, nie pocieraj podrażnionego miejsca. Dokładnie przemyj oczy czystą wodą, np. z kranu, i niezwłocznie skontaktuj się z lekarzem. Jeśli płyn nie zostanie usunięty, może spowodować uszkodzenie wzroku.
2. W przypadku kontaktu płynu z akumulatora ze skórą, natychmiast dokładnie przemyj skórę czystą wodą, np. z kranu. Płyn z akumulatora może spowodować podrażnienie skóry.
3. Jeśli w trakcie pierwszego użycia akumulator nadmiernie się nagrzeje, pojawi się nieprzyjemny zapach bądź jeśli wykryte zostaną ślady rdzy, odbarwienia, odkształcenia lub inne nieprawidłowości, należy zaprzestać jego użytkowania i zwrócić go do dostawcy lub sprzedawcy.

### **OSTRZEŻENIE**

W razie kontaktu styków akumulatora litowo-jonowego z przedmiotami przewodzącymi prąd elektryczny może wystąpić zwarcie, które grozi wybuchem pożaru. Należy przestrzegać zamieszczonych poniżej zaleceń dotyczących przechowywania akumulatora.

- **Nie należy przechowywać akumulatora wraz z przedmiotami przewodzącymi prąd elektryczny, takimi jak opiłki metalu, gwoździe, druty stalowe, druty miedziane lub wszelkie inne przewody.**
- **Aby uniknąć zwarcia, akumulator powinien być zamontowany w elektronarzędziu lub zabezpieczony pokrywą, tak aby otwory wentylacyjne były szczelnie zakryte. (Patrz Rys. 1)**

**WYMAGANIA TECHNICZNE****ELEKTRONARZĘDZIE**

Model	WH14DBL
Prędkość bez obciążenia	Tryb prędkości wysokiej 0 – 2600 min <sup>-1</sup> Tryb prędkości średni 0 – 2000 min <sup>-1</sup> Tryb prędkości niski 2 0 – 1200 min <sup>-1</sup> Tryb prędkości niskiej 1 0 – 500 min <sup>-1</sup>
Zastosowanie	M4 – M8 (Mała śruba) M5 – M14 (Śruba zwykła) M5 – M12 (Śruba o wysokim napięciu)
Moment obrotowy dokręcania	Maksymalnie 150 Nám (1530 kgf.cm) Dokręcanie śruby o wysokim napięciu M14 (klasa 12,9), przy pełnym naładowaniu w temp. 20°C. Czas dokręcania: 3 sek.
Akumulator	BSL1430: Li-ion 14,4 V (3,0 Ah 8 ogniw)
Waga	1,5 kg

**Ładowarka**

Model	UC18YRSL
Napięcie ładowania	14,4 V 18 V
Waga	0,6 kg

**STANDARDOWE WYPOSAŻENIE I PRZYSTAWKI**

Oprócz narzędzia (1) w zestawie znajdują się akcesoria wymienione w poniższej tabeli.

WH14DBL (2LSCK)	① Ładowarka .....	1
	② Akumulator .....	2
	③ Plastikowe pudełko .....	1
	④ Pokrywa komory akumulatora .....	1
WH14DBL (NN)	Ładowarka, akumulator, plastikowe pudełko oraz pokrywa komory akumulatora nie należą do zestawu.	

Standardowe akcesoria podlegają zmianom bez uprzedzenia.

**DODATKOWE WYPOSAŻENIE (Do nabycia oddzielnie)****1. Plus wkrętak**

Nr wkrętaka	Kod nr
Nr 2	992671
Nr 3	992672

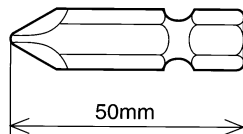
**2. Gniazdo sześciokątne**

Nazwa części	Wygrawerowany symbol	L	B	Kod nr
Gniazdo sześciokątne 5 mm	8	65	8	996177
Gniazdo sześciokątne 6 mm	10	65	10	985329
Gniazdo sześciokątne 5/16"	12	65	12	996178
Gniazdo sześciokątne 8 mm	13	65	13	996179
Gniazdo sześciokątne 10 mm (małe)	14	65	14	996180
Gniazdo sześciokątne 10 mm	16	65	16	996181
Gniazdo sześciokątne 10 mm	17	65	17	996182
Gniazdo sześciokątne długie 1/2"	21	166	21	996197

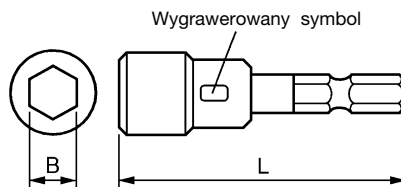
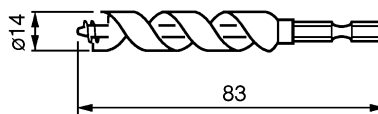
**3. Wiertło do drewna: Kod nr. 959183****4. Zestaw akcesoriów uchwytu wiertarskiego: Kod nr. 321823**

Należy używać wiertel dostępnych na rynku.

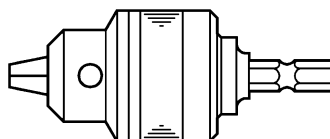

Wypożyczenie dodatkowe może ulec zmianie bez uprzedzenia.

**ZASTOSOWANIE**

- Wkręcanie i wykręcanie niewielkich śrub, nakrętek itp.

**WYMONTOWANIE I MONTAŻ AKUMULATORA****1. Wymontowanie akumulatora**

Trzymając mocno za rączkę popchnij zatrząsk akumulatora by zdjąć akumulator (patrz **Rys. 1 i 2**).

**UWAGA**

Nigdy nie dopuszczaj do zwarcia w akumulatorze.

**2. Montaż akumulatora**

Wprowadź akumulator zwracając uwagę na właściwą biegunowość (patrz **Rys. 2**).

**ŁADOWANIE**

Zanim użyjesz wkrętarko/wiertarki naładuj akumulator według następujących wskazówek.

Tabela 1

Wskazania lampki kontrolnej				
Lampka zaświeci lub migać na czerwono.	Przed ładowaniem	Miga	Pali się przez 0,5 sek. Nie pali się przez 0,5 sek. (Gaśnie na 0,5 sek.)	/
	W trakcie ładowania	Pali się	Pozostaje zapalona	
	Ładowanie skończone	Miga	Pali się przez 0,5 sek. Nie pali się przez 0,5 sek. (Gaśnie na 0,5 sek.)	
	Ładowanie jest niemożliwe	Migocze	Pali się przez 0,1 sek. Nie pali się przez 0,1 sek. (Gaśnie na 0,1 sek.)	
Lampka zaświeci na zielono.	Oczekiwanie z powodu przegrzania	Pali się	Pozostaje zapalona	Przegranie baterii. Ładowanie niemożliwe. (Ładowanie rozpocznie się po schłodzeniu akumulatora)

- (2) Odnośnie temperatur akumulatora  
Temperatury akumulatorów znajdują się w **tabeli 2**.  
Przed rozpoczęciem ładowania należy ostudzić nagrzaną akumulatory.

Tabela nr. 2 Zasięgi ładowania akumulatorów

Akumulatory	Temperatury ładowania akumulatorów
BSL1430	0°C – 40°C

- (3) Odnośnie okresu ładowania  
W zależności od kombinacji ładowarki i akumulatora okres ładowania będzie taki, jak pokazuje **Tabela nr 3**.

Tabela nr 3 Okres ładowania (przy 20°C)

Ładowarka	Akumulator
	UC18YRSL
BSL1430	Około 45 min.

**WSKAZÓWKA**

Okres ładowania może się zmieniać w zależności od temperatury i napięcia źródła prądu.

- Połącz przewód zasilania ładowarki do gniazda.**  
Po podłączeniu przewodu zasilania lampka na ładowarce zacznie migać na czerwono. (W 1-sekundowych odstępach).
- Wprowadź akumulator do otworu wsuwowego ładowarki.**  
Pewnie wkładaj baterię do ładowarki, aż będzie widoczna linia pokazana na **rys. 3, 4**.
- Ładowanie**  
Po włożeniu akumulatora do ładowarki rozpocznie się ładowanie, a lampka pilot będzie świecić ciągłym, czerwonym światłem.  
Po zakończeniu ładowania akumulatora lampka będzie migać na czerwono. (W 1-sekundowych odstępach) (Patrz na **Tabele nr. 1**)  
(1) Wskazania lampki kontrolnej  
Wskazania lampki kontrolnej są zilustrowane w **Tabeli nr. 1**, w zależności od stanu ładowarki lub akumulatora.

- Wyłącz wtyczkę przewodu ładowarki z gniazdk.**
- Mocno trzymając ładowarkę wyjmij akumulator z otworu wsuwowego.**

**WSKAZÓWKA**

Po naładowaniu należy najpierw wyjąć baterie z ładowarki, a następnie schować je w odpowiednim miejscu.

**Jak przedłużyć żywotność akumulatora.**

- Ładuj akumulatory zanim zostaną całkowicie wyczerpane. Kiedy zorientujesz się że moc akumulatora zmniejszyła się, przestań używać narzędzie i naładuj akumulator. Jeśli będziesz dalej używał narzędzia i prąd się wyczerpie, akumulator może zostać uszkodzony i skrócić się jego żywotność.
- Unikaj ładowania przy wysokich temperaturach. Akumulator bezpośrednio po używaniu narzędzia jest gorący. Jeśli akumulator jest ładowany od razu po użyciu, pogarsza się jakość elektrolitu i skraca żywotność akumulatora. Odstaw akumulator i naładuj go dopiero gdy ostygnie.

**UWAGA**

- Długotrwałe użytkowanie ładowarki spowoduje jej nagrzanie, co może być przyczyną awarii. Po zakończeniu ładowania odczekaj 15 minut przed rozpoczęciem ładowania kolejnego akumulatora.
- Jeśli ładowany akumulator jest nagrany (w wyniku użytkowania lub nasonecznienia), może zaświecić się zielone światło na pilocie. Akumulator nie będzie ładowany. W takim przypadku należy poczekać, aż akumulator ostygnie.
- Kiedy zapali się czerwona migocząca lampka kontrolna ładowarki (co 0,2 sek) sprawdź, czy do otworu instalacyjnego ładowarki nie dostał się jakiś obcy przedmiot i jeśli tak, usuń go. Jeśli nie ma tam obcego przedmiotu, możliwe że akumulator lub ładowarka są uszkodzone. Zanieś je do Autoryzowanego Centrum Obsługi.

**PRZED ROZPOCZĘCIEM PRACY**

- 1. Przygotowanie i sprawdzenie otoczenia roboczego**  
Należy upewnić się, że miejsce pracy spełnia wszystkie warunki zgodnie z zaleceniami.
- 2. Sprawdzenie akumulatora**  
Upewnić się, że akumulator jest włożony prawidłowo. Jeśli założony akumulator może wypaść z urządzenia i spowodować wypadek.
- 3. Zakładanie wkrętaka**  
W celu założenia wkrętaka należy wykonać następujące czynności (Rys. 5).
  - (1) Odciągnąć tuleję prowadzącą od narzędzia.
  - (2) Włożyć końcówkę do sześciokątnego otworu w kowadło.
  - (3) Zwolnić tuleję prowadzącą, by mogła ona powrócić do swego pierwotnego położenia.

**UWAGA**

Jeżeli tuleja prowadząca nie powraca do pierwotnego położenia, oznacza to, że wkrętak nie jest założony prawidłowo.

**JAK UŻYWAĆ**

- 1. Sprawdzenie kierunku obrotów**  
Końcówka będzie obracać się w kierunku zgodnym z ruchem wskazówek zegara (patrząc od tyłu urządzenia) po naciśnięciu strony przycisku oznaczonej literą R. Naciśnięcie strony przycisku oznaczonej literą L (patrz Ryc. 6) powoduje pracę urządzenia w kierunku odwrotnym do ruchu wskazówek zegara (Litery (L) i (R) są na obudowie urządzenia).

**UWAGA**

Nie należy zmieniać kierunku obrotów, kiedy wkrętak pracuje. Aby zmienić kierunek, należy zatrzymać wkrętak, po czym nacisnąć przycisk z drugiej strony.

- 2. Przycisk**
  - Kiedy przycisk zostanie wciśnięty, narzędzie zaczyna się obracać. Po zwolnieniu przycisku narzędzie zatrzymuje się.
  - Prędkość obrotowa zależy od siły przesunięcia przycisku. Przy lekkim przesunięciu prędkość jest mała, im silniej zostanie wciśnięty przycisk, tym większa będzie prędkość.
- 3. Korzystanie z haka**  
Hak służy do zawieszania narzędzia mechanicznego na pasie podczas pracy.

**UWAGA**

- Narzędzie mechaniczne należy dokładnie zawiesić na haku, aby go przypadkowo nie upuścić.
  - Upuszczenie narzędzia może spowodować wypadek.
  - Do narzędzia przenoszonego z pomocą haka na pasie nie należy dołączać końcówek. Jeśli do narzędzia przenoszonego na pasie zostanie dołączona ostra końcówka, taka jak wiertło, użytkownik może odnieść obrażenia.
  - Hak należy solidnie zamontować. Jeśli hak nie zostanie prawidłowo zamocowany, może on spowodować obrażenia ciała.
- (1) Zdejmowanie haka.  
Odkręć śruby mocujące hak, korzystając ze śrubokręta krzyżakowego. (Rys. 7)
  - (2) Wymiana haka i dokręcenie śrub.  
Zainstaluj hak we wcięciu narzędzia mechanicznego i dokręć śruby, aby go prawidłowo zamocować. (Rys. 8)

**4. Informacje dotyczące wskaźnika pozostałej energii baterii**

Naciśnięcie przełącznika wskaźnika pozostałej energii baterii powoduje zaświecenie lampek wskaźnika baterii, co umożliwi sprawdzenie ilości pozostałej energii (Rys. 9).  
Po zdjęciu palca z przłącznika lampka wskaźnika pozostałej energii baterii przestaje świecić. W tabeli 4 przedstawiono stany lampek wskaźnika baterii i informacje na temat pozostałej ilości energii.

**Tabela nr 4**

Stan lampki	Pozostała energia baterii
	Pozostała wystarczająca ilość energii baterii.
	Pozostała połowa energii baterii.
	Energia baterii została prawie wyczerpana. Należy jak najszybciej naładować baterię.

Ponieważ działanie wskaźnika pozostałej energii baterii może różnić się w zależności od temperatury otoczenia i charakterystyki baterii, należy traktować go wyłącznie referencyjnie.

**WSKAZÓWKA**

- Nie należy mocno potrząsać panelem przełączników ani uderzać go. Może to doprowadzić do wystąpienia problemów.
  - W celu zaoszczędzenia energii wskaźnik pozostałej energii baterii świeci tylko po naciśnięciu jego przełącznika.
- 5. Korzystanie z diody LED**  
Naciśnięcie przełącznika światła na panelu przełączników powoduje włączenie lub wyłączenie diody LED. (Rys. 10)  
Aby zapobiec wyczerpywaniu się baterii, należy często wyłączać diodę LED.

**UWAGA**

- Nie należy spoglądać bezpośrednio w światło, aby nie narażać oczu na jego działanie.  
Wystawienie oczu na stałe działanie światła grozi uszkodzeniem wzroku.

**WSKAZÓWKA**

- W celu zapobiegania wyczerpywaniu baterii w wyniku zbyt długiego korzystania z diody LED światło gaśnie automatycznie po około 15 minutach.

**6. Funkcja mocowania przełącznika trybu (Rys. 11)****UWAGA**

- Nie narażaj panelu przełączników na wstrząsy lub uszkodzenia.
  - Gdy zwolniony jest przycisk spustowy wybierz tryb wysoki/niski i pojedynczy/ciągły. Zaniechanie tej czynności może prowadzić do wadliwego działania.
- (1) Przełącznik poziomu prędkości wysoka/niska  
Prędkość obrotów zmienia się w 4 krokach (500, 1200, 2000, 2600 min<sup>-1</sup>) przy każdym naciśnięciu przełącznika poziomu prędkości wysoka/niska.

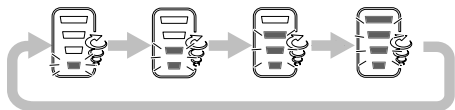







- (2) Przełącznik trybu pracy pojedynczy/ciągły  
Moment obrotowy dokręcania można wyregulować w zależności od pracy zmieniając tryb dokręcania przy wykorzystaniu przełącznika trybu pojedynczy/ciągły i przełącznika poziomu prędkości wysoka/niska znajdujących się z boku wkrętarki udarowej.  
Jeżeli przycisk do przodu/do tyłu jest ustawiony w pozycji do tyłu, tryby wysoki/niski i tryb pojedynczy/ciągły są odpowiednio ustawione na "wysoki" i "ciągły" niezależnie od wskaźników na tablicy rozdzielczej.  
Tryb zmienia się pomiędzy trybem pojedynczym a ciągłym za każdym razem, gdy zostanie wciśnięty przełącznik trybu pojedynczy/ciągły.  
W trybie pojedynczym, gdy przycisk spustowy został wyciągnięty w celu rozpoczęcia pracy, dokręcanie zatrzymuje się automatycznie po 1 do 4 obrotów.  
W trybie ciągłym, gdy przycisk spustowy został wyciągnięty w celu rozpoczęcia pracy, dokręcanie śruby jest kontynuowane (bez automatycznego zatrzymania).

**WSKAZÓWKA**

- Odpowiedni tryb zależy od śruby i rodzaju materiału, do którego wkręcana jest śruba. Wkręć kilka testowych śrub i odpowiednio wyreguluj ustawienia trybu.
- Przełączniki trybu prędkości wysoka/niska oraz trybu pracy pojedyncza/ciągła mogą zostać ustawione po instalacji akumulatora i pojedynczym pociągnięciem przycisku spustowego.

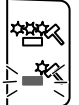
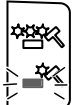
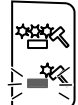
**Przykłady ustawień funkcji przełącznika trybu dokręcania**

	Niski 1	Niski 2	Średni	Wysoki
Szybkość obrotów	 500 min <sup>-1</sup>	 1200 min <sup>-1</sup>	 2000 min <sup>-1</sup>	 2600 min <sup>-1</sup>
Pojedyncza/ciągła	 Pojedyncza	 Pojedyncza	 Pojedyncza	 ciągła
Użycie	"Małe obciążenie" Przykręcanie niewielkich śrub o małej średnicy (M6 lub podobne), itp.	"Średnie obciążenie" Mocowanie okładziny tynkowej (wybierz w zależności od twardości materiału) itp.		"Duże obciążenie" Przykręcanie długich śrub, wkrętów do drewna z łbem sześciokątnym, sworzni, itp.

**7. Wkręcanie i wykręcanie śrub**

Należy założyć wkrętak odpowiadający danej śrubie, wyrównać położenie rowka w stosunku do łba śruby i rozpocząć wkręcanie.

Należy dociskać wkrętak tak, aby zapewnić prawidłowe dokręcenie łba śruby.

**UWAGA**

Dociskanie wkrętaka zbyt długo może spowodować nadmierne dokręcenie śruby i jej złamanie.

Należy prowadzić urządzenie prosto – wkręcanie śruby pod kątem może spowodować uszkodzenie łba śruby, gdyż odpowiednia siła nie zostanie jej przekazana. Należy zawsze prowadzić wkrętak bardzo równo wzdłuż osi śruby.

**8. Liczba możliwych wkręceń śrub**

W poniższej tabeli podano średnią liczbę śrub, które mogą być wkręcane po jednym naładowaniu urządzenia.

Używana śruba	Ładowarka
	BSL1430
Śruba drewniana $\varnothing 4 \times 50$ (drewno miękkie)	Ok. 1170
Śruba maszynowa M8 $\times$ 16	Ok. 2590

Powyżej podane wartości mogą nieznacznie się różnić w zależności od temperatury otoczenia i parametrów akumulatora.

## ŚRODKI OSTROŻNOŚCI PODCZAS PRACY Z URZĄDZENIEM

### 1. Przerwy w pracy urządzenia

Po każdym dłuższym użyciu urządzenia należy odczekać przez około 15 minut przed podjęciem dalszej pracy. Tak samo należy postąpić po wymianie akumulatora. Temperatura silnika, przełącznika itp. będzie zbyt wysoka w przypadku, kiedy praca zostanie rozpoczęta natychmiast po wymianie baterii – może to spowodować przegrzanie urządzenia.

### WSKAZÓWKA

Nie należy dotykać osłony, gdyż podczas ciągłej pracy może ona się nagrzewać.

### 2. Środki ostrożności związane z obsługą przełącznika prędkości

Przełącznik posiada wbudowany obwód elektroniczny, umożliwiający płynną regulację prędkości obrotów. W związku z powyższym, kiedy przełącznik jest lekko wciśnięty (mała prędkość obrotowa), a silnik zostaje zatrzymany przy ciągłym wkręcaniu śrub, elementy obwodu elektronicznego mogą ulec przegrzaniu i uszkodzeniu.

### 3. Moment obrotowy dokręcania

Na **Rys. 12** pokazano moment obrotowy dokręcania śrub (w zależności od rozmiaru), w warunkach określonych na **Rys. 13**. Podane tam wartości są jedynie orientacyjne, gdyż moment obrotowy dokręcania śrub może być różny w zależności od warunków.

### WSKAZÓWKA

- Przy dłuższym czasie pracy śruby zostają dokręcone mocniej. Może to spowodować złamanie śruby lub uszkodzenie końcówki wkrętaka.
- Należy prowadzić urządzenie prosto – wkręcanie śruby pod kątem może spowodować uszkodzenie łożyska śruby, gdyż odpowiednia siła nie zostanie jej przekazana. Należy zawsze prowadzić wkrętak bardzo równo wzdłuż osi śruby.

### 4. Należy zawsze dostosować czas dokręcania do rodzaju śruby

Odpowiedni moment obrotowy dokręcania jest uzależniony od materiału i rozmiaru śruby, materiału, w jaki jest ona wkręcana itd., dlatego też należy zawsze odpowiednio dopasować czas wkręcania śruby. W szczególności, jeżeli dla śrub mniejszych od M8 używany jest dłuższy czas dokręcania, istnieje ryzyko złamania śruby – przed przystąpieniem do pracy należy zawsze sprawdzić właściwy czas i siłę dokręcania.

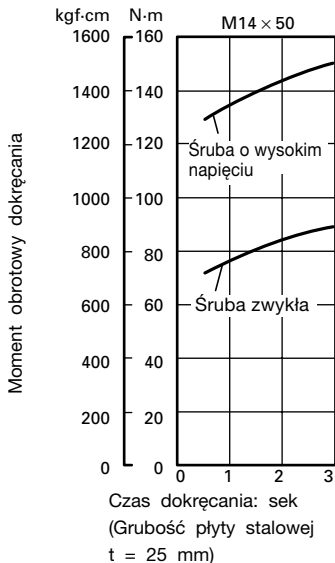
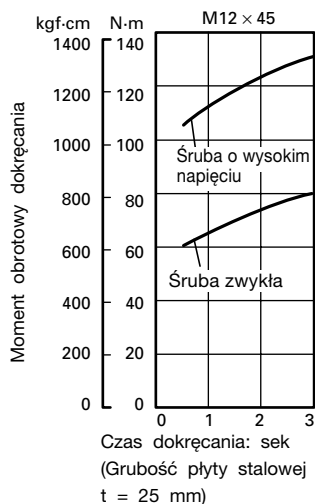

Rys. 12



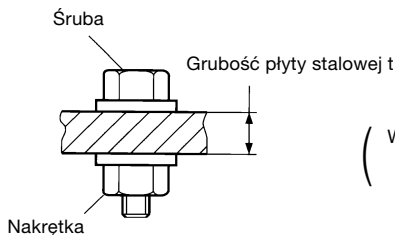

- \* Używana jest następująca śruba.  
 Śruba zwykła: Klasa wytrzymałości 4,8  
 Śruba o dużym napięciu: Klasa wytrzymałości 12,9

( Wyjaśnienie klasy wytrzymałości:  
 4 – Granica plastyczności śruby: 320 N/mm<sup>2</sup> (32,6 kgf/mm<sup>2</sup>)  
 8 – Siła przeciągania śruby: 400 N/mm<sup>2</sup> (40,8 kgf/mm<sup>2</sup>) )

Rys. 13

## KONSERWACJA I INSPEKCJA

### 1. Kontrola stanu wkrętaka

Użycie wkrętaka złamanego lub ze zużytą końcówką jest niebezpieczne, ponieważ może on się ześlizgnąć. Należy wymienić wkrętak.

### 2. Sprawdzanie śrub mocujących

Regularnie sprawdzaj wszystkie mocujące śruby i upewnij się, że są mocno przykręcone. Jeśli któraś z nich się obluzuje, natychmiast ją przykręć. Zaniedbanie tego może spowodować poważne zagrożenie.

### 3. Konserwacja silnika

Uzwojenie silnika stanowi kluczowy element narzędzia. Należy bardzo dokładnie pilnować, aby uzwojenie nie zostało uszkodzone i/lub zmocone wodą lub olejem.

### 4. Czyszczenie obudowy zewnętrznej

W przypadku zabrudzenia wkrętarki udarowej należy je przetrzeć miękką szmatką zwilżoną wodą z mydłem. Nie wolno używać środków na bazie chloru, benzyny ani rozpuszczalnika, gdyż powodują one topienie się tworzywa sztucznego.

### 5. Przechowywanie

Wkrętarce udarową należy przechowywać w temperaturze poniżej 40°C, w miejscu niedostępnym dla dzieci.

### 6. Lista części zamiennych

#### UWAGA:

Naprawy, modyfikacji i kontroli Narzędzi Elektrycznych Hitachi może dokonywać tylko Autoryzowane Centrum Obsługi Hitachi.

Ta lista części będzie przydatna, jeśli zostanie wręczona Autoryzowanemu Centrum Obsługi Hitachi, gdy zanieśmy narzędzie do naprawy lub przeglądu.

Podczas używania i konserwacji narzędzi elektrycznych należy przestrzegać przepisów i norm bezpieczeństwa danego kraju.

#### MODYFIKACJE:

Narzędzia elektryczne Hitachi są ciągle ulepszone i modyfikowane w celu wprowadzania najnowszych osiągnięć nauki i techniki.

W związku z tym pewne części mogą ulec zmianom bez uprzedzenia.

## GWARANCJA

Gwarancja na elektronarzędzia Hitachi jest udzielana z uwzględnieniem praw statutowych i przepisów krajowych. Gwarancja nie obejmuje wad i uszkodzeń powstałych w wyniku niewłaściwego użytkowania lub wynikających z normalnego zużycia. W wypadku reklamacji należy dostarczyć kompletne elektronarzędzie do autoryzowanego centrum serwisowego Hitachi wraz z KARTĄ GWARANCYJNĄ znajdującą się na końcu instrukcji obsługi.

### WSKAZÓWKA

W związku z prowadzonym przez HITACHI programem badań i rozwoju, specyfikacje te mogą się zmieniać w każdej chwili bez uprzedzenia.

### Informacja dotycząca poziomu hałasu i wibracji

Mierzone wartości były określone według EN60745 i zadeklarowane zgodnie z ISO 4871.

Zmierzony poziom dźwięku A: 101 dB (A)

Zmierzone ciśnienie akustyczne A: 90 dB (A)

Niepewność KpA: 3 dB (A)

Używaj ochroniacza uszu.

Wartość całkowita wibracji (trójosiowa suma wektorowa), określona zgodnie z postanowieniami normy EN60745.

Dokręcanie udarowe łączników z wykorzystaniem maksymalnej wydajności narzędzia:

wartość emisji wibracji **ah** = 14,7 m/s<sup>2</sup>

Niepewność K = 1,5 m/s<sup>2</sup>

### OSTRZEŻENIE

- Wartość emisji wibracji podczas pracy narzędzia elektrycznego może różnić się od podanej wartości w zależności od sposobu wykorzystywania narzędzia.
- Aby określić środki bezpieczeństwa wymagane do ochrony operatora zgodnie z szacowaną wartością narażenia na zagrożenie w zależności od rzeczywistych warunków użytkowania (uwzględniając wszystkie etapy cyklu roboczego, a także przerwy w pracy urządzenia oraz praca w trybie gotowości).

## SZERSZÁMGÉPEKRE VONATKOZÓ ÁLTALÁNOS BIZTONSÁGI FIGYELMEZTETÉSEK

### ⚠ FIGYELEM

Olvasson el minden biztonsági figyelmeztetést és minden utasítást.

*A figyelmeztetések és utasítások be nem tartása áramütést, tüzet és/vagy súlyos sérülést eredményezhet.*

Őrizzen meg minden figyelmeztetést és utasítást a jövőbeni hivatkozások érdekében.

*A "szerszám gép" kifejezés a figyelmeztetésekben a hálózatról működő (vezetékes) vagy akkumulátorról működő (vezeték nélküli) szerszámgépre vonatkozik.*

### 1) Munkaterületi biztonságra

a) **Tartsa a munkaterületet tisztán és jól megvilágítva.**

*A teletszűfolt vagy sötét területek vonzzák a baleseteket.*

b) **Ne üzemeltesse a szerszámgépeket robbanásveszélyes atmoszférában, mint például gyúlékony folyadékok, gázok vagy por jelenlétében.**

*A szerszámgépek szikrákat keltenek, amelyek meggyújthatják a port vagy gőzöket.*

c) **Tartsa távol a gyermekeket és körülállókát, miközben a szerszámgépet üzemelteti.**

*A figyelemelvonás a kontroll elvesztését okozhatja.*

### 2) Érintésvédelem

a) **A szerszámgép dugaszoknál meg kell felelniük az aljzatnak.**

*Soha, semmilyen módon ne módosítsa a dugaszt. Ne használjon semmilyen adapter dugaszt földelt szerszámgépekkel.*

*A nem módosított dugaszok és a megfelelő aljzatok csökkentik az áramütés kockázatát.*

b) **Kerülje a test érintkezését földelt felületekkel, mint például csövekkel, radiátorokkal, tűzhelyekkel és hűtőszekrényekkel.**

*Az áramütés kockázata megnövekszik, ha a teste földelre van.*

c) **Ne tegye ki a szerszámgépeket esőnek vagy nedves körülményeknek.**

*A szerszámgépbe kerülő víz növeli az áramütés kockázatát.*

d) **Ne rongálja meg a vezetéket. Soha ne használja a vezetéket a szerszámgép szállítására, húzására vagy kihúzására.**

*Tartsa távol a vezetéket a hőtől, olajtól, éles szegélyektől vagy mozgó alkatrészekről.*

*A sérült vagy összekuszálódott vezetékek növelik az áramütés kockázatát.*

e) **Szerszámgép szabadban történő üzemeltetése esetén használjon szabadtéri használatra alkalmas hosszabbító kábelt.**

*A szabadtéri használatra alkalmas kábel használata csökkenti az áramütés kockázatát.*

f) **Ha elkerülhetetlen a szerszámgép nyirkos helyen történő használata, használjon maradékáram-készülékkel (RCD) védett táplálást.**

*Az RCD használata csökkenti az áramütés kockázatát.*

### 3) Személyi biztonságra

a) **Álljon készenlétben, figyelje, hogy mit tesz, és használja a józan eszét a szerszámgép üzemeltetésekor.**

*Ne használja a szerszámgépet fáradtan, kábítószert, alkohol vagy gyógyszer befolyása alatt.*

*A szerszámgépek üzemeltetése közben egy pillanatnyi figyelmetlenség súlyos személyi sérülést eredményezhet.*

b) **Használjon személyi védőfelszerelést. Mindig viseljen védőszemüveget.**

*A megfelelő körülmények esetén használjon védőfelszerelést, mint például a porálarca, nem csúszó biztonsági cipő, kemény sisak, vagy hallásvédő csökkenti a személyi sérüléseket.*

c) **Előzze meg a véletlen elindítást. Győződjön meg arról, hogy a kapcsoló a KI helyzetben van, mielőtt csatlakoztatja az áramforráshoz és/vagy az akkumulátorcsomaghoz, amikor felveszi vagy szállítja a szerszámot.**

*A szerszámgépek szállítása úgy, hogy az ujjá a kapcsolón van vagy a bekapcsolt helyzetű szerszámgépek áram alá helyezése vonzza a baleseteket.*

d) **Távolítson el minden állítókulcsot vagy csavarkulcsot, mielőtt bekapcsolja a szerszámgépet.**

*A szerszámgép forgó részéhez csatlakoztatva hagyott csavarkulcs vagy kulcs személyi sérülést eredményezhet.*

e) **Ne nyúljon át. Mindenkor álljon stabilan, és őrizze meg egyensúlyát.**

*Ez lehetővé teszi a szerszámgép jobb ellenőrzését váratlan helyzetekben.*

f) **Távolítson megfelelően. Ne viseljen laza ruházatot vagy ékszert. Tartsa távol a haját, ruházatát és kesztyűjét a mozgó részekről.**

*A laza ruházat, ékszer vagy hosszú haj beakadhat a mozgó részekbe.*

g) **Ha vannak rendelkezésre bocsátott eszközök a porelszívó és gyűjtő létesítmények csatlakoztatásához, gondoskodjon arról, hogy ezek csatlakoztatva és megfelelően használható legyenek.**

*A porgyűjtő használata csökkentheti a porhoz kapcsolódó veszélyeket.*

### 4) A szerszámgép használata és ápolása

a) **Ne erőltesse a szerszámgépet. Használjon az alkalmazásához megfelelő szerszámgépet.**

*A megfelelő szerszámgép jobban és biztonságosabban végzi el a feladatot azon a sebességen, amelyre azt tervezték.*

b) **Ne használja a szerszámgépet, ha a kapcsoló nem kapcsolja azt be és ki.**

*Az a szerszámgép, amely a kapcsolóval nem vezérelhető, veszélyes és meg kell javítani.*

c) **Húzza ki a dugaszt az áramforrásból és/vagy az akkumulátorcsomagot a szerszámgépéből, mielőtt bármilyen beállítást végez, tartozékokat cserél vagy tárolja a szerszámgépeket.**

*Az ilyen megelőző biztonsági intézkedések csökkentik a szerszámgép véletlen beindulásának kockázatát.*

d) **A használaton kívüli szerszámgépeket tárolja úgy, hogy gyermekek ne érhessek el, és ne engedje meg, hogy a szerszámgépet vagy ezeket az utasításokat nem ismerő személyek üzemeltessék a szerszámgépet.**

*Képzetlen felhasználók kezében a szerszámgépek veszélyesek.*

e) **A szerszámgépek karbantartása. Ellenőrizze a helytelen beállítást, a mozgó részek elakadása, alkatrészek törése és minden olyan körülmény szempontjából, amelyek befolyásolhatják a szerszám működését.**

**Ha sérült, használat előtt javíttassa meg a szerszámot.**

*Sok balesetet a rosszul karbantartott szerszámgépek okoznak.*

**f) A vágószerszámokat tartsa élesen és tisztán.**  
*Az éles vágóélekkel rendelkező, megfelelően karbantartott vágószerszámok kevésbé valószínűen akadnak el és könnyebben kezelhetők.*

**g) A szerszámgép tartozékait és betétekeit, stb. használja ezeknek az utasításoknak megfelelően, figyelembe véve a munkakörülményeket és a végzendő munkát.**

*A szerszámgép olyan műveletekre történő használata, amelyek különböznek a szándékoltaktól, veszélyes helyzetet eredményezhet.*

**5) Akkumulátoros szerszám használata és ápolása**

**a) Csak a gyártó által előírt töltővel töltsé újra.**  
*Az akkumulátor-köteg egy típusához alkalmas töltő tűzveszélyt okozhat, ha egy másik akkumulátor-köteggel használják.*

**b) A szerszámgépeket csak kifejezetten arra rendeltetett akkumulátor-kötegekkel használja.**  
*Bármilyen más akkumulátor-köteg használata sérülés- és tűzveszélyt okozhat.*

**c) Amikor az akkumulátor-köteg nincs használatban, tartsa távol más fémtárgyaktól, mint például iratkapcsoktól, érméktől, kulcsoktól, szegektől, csavaroktól, vagy egyéb kis fémtárgyaktól, amelyek összekötést hozhatnak létre egyik csatlakozótól a másikhoz.**

*Az akkumulátor csatlakozóinak rövidre zárása égési sérüléseket vagy tüzet okozhat.*

**d) Helytelen körülmények között az akkumulátor folyadékokat bocsáthat ki; kerülje az érintkezést. Ha véletlenül érintkezés fordul elő, vízzel öblítse le. Ha a folyadék a szemmel kerül érintkezésbe, keressen orvosi segítséget is.**

*Az akkumulátorból kibocsátott folyadék irritációt vagy égéseket okozhat.*

**6) Szerviz**

**a) A szerszámgépét képesített javító személyvel szervizeltesse, csak azonos cserealkatrészek használatával.**

*Ez biztosítja, hogy a szerszámgép biztonsága megmaradjon.*

**VIGYÁZAT**

**Tartsa távol a gyermekeket és beteg személyeket. Amikor nincs használatban, a szerszámokat úgy kell tárolni, hogy gyermekek és beteg személyek ne érhessek el.**

**AZ AKKUMULÁTOROS ÜTVECSAVARÓZÓ HASZNÁLATÁRA VONATKOZÓ ÖVINTÉZKEDÉSEK**

1. Ez egy csavarok meghúzására és kilazítására szolgáló hordozható szerszámgép. Kizárólag ilyen munkára használja!
2. Tartós használata esetén használjon füldugót.
3. A készüléket egy kézzel használni rendkívül veszélyes; használat közben fogja erősen a készüléket két kézzel.
4. Miután felszerelte a behajtófejet, kissé húzza meg azt kifelé, meggyőződve róla, hogy az nem lazult-e ki. Ha a behajtófej rosszul van felszerelve, használat közben kilazulhat, ami veszélyt okozhat.
5. A csavarhoz illő behajtófejet használja.

6. Ha a csavar behajtásakor az ütőműves csavarbehajtó egy bizonyos szögben áll a csavarhoz képest, a csavarfej megrongálódhat és nem lesz biztosított a megfelelő erőátvitel a csavarral. Használatkor a csavarbehajtónak vonalba kell állnia a csavarral.
7. Az akkumulátort mindig 0°C és 40°C közötti hőmérsékleten töltsé. A 0°C alatt végzett töltés az akkumulátor túltöltését okozhatja, ami veszélyes. Az akkumulátor 40°C feletti hőmérsékleten nem tölthető. A legmegfelelőbb hőmérséklet a töltéshez 20-25°C.
8. Ne használja az akkumulátortöltőt folyamatosan. Ha befejezett egy töltést, hagyja az akkumulátortöltőt kb. 15 percig állni, mielőtt másik töltésbe kezd.
9. Ne engedje, hogy a tölthető akkumulátor csatlakoztatására szolgáló nyílásba idegen anyag kerüljön.
10. Soha ne szedje szét a tölthető akkumulátort és az akkumulátortöltőt.
11. Soha ne zárja rövidre a tölthető akkumulátort. Az akkumulátor rövidzárlata nagy áramerősséget és magas hőmérsékletet eredményez. Ez égési sérülést, illetve az akkumulátor sérülését okozza.
12. Ne dobja tűzbe a tölthető akkumulátort.
13. Ne dugjon semmiféle tárgyat az akkumulátortöltő szellőzőnyílásaiba.  
 Az akkumulátortöltő szellőzőnyílásaiba dugott fém vagy gyúlékony tárgy elektromos áramütést, vagy az akkumulátortöltő sérülését okozhatja.
14. Ha az akkumulátor töltés utáni élettartama annyira lerövidül, hogy az gyakorlatilag használhatatlanná válik, vigye vissza az akkumulátort abba a boltba, ahol azt vásárolta. Ne dobja el a kimerült és tölthetlenné vált akkumulátort.
15. Kimerült és tölthetlenné vált akkumulátor használata károsíthatja az akkumulátortöltőt.

**FIGYELMEZTETÉS A LÍTIUMION AKKUMULÁTORRAL KAPCSOLATOSAN**

Az élettartam meghosszabbításához a lítiumion akkumulátor védelmi funkcióval van ellátva a működés leállításához. Az alább leírt 1. és 2. esetben a termék használatakor a motor leállhat, még ha húzza is a kapcsolót. Ez nem meghibásodást jelez, hanem a védelmi funkció eredménye.

1. Amikor az akkumulátorban lemerül a töltés, a motor leáll. Ilyen esetben haladéktalanul fel kell tölteni.
2. Ha az eszköz túl van terhelve, előfordulhat, hogy a motor leáll. Ez esetben oldja a szerszám kapcsolóját és hárítsa el a túlterhelés okát. Ezt követően a gépet ismét használhatja.

Kérjük, vegye figyelembe az alábbi figyelmeztetéseket és biztonsági tudnivalókat.

**FIGYELMEZTETÉS**

Az akkumulátor szivárgásának, felforrósodásának, füst képződésének, illetve a robbanás vagy tűz keletkezésének megelőzése érdekében kérjük, tartsa be az alábbi övintézkedéseket.

1. Ügyeljen rá, hogy fémgörgács és por ne gyülemeljen fel az akkumulátoron.
- Munka közben ügyeljen rá, hogy fémgörgács és por ne hulljon az akkumulátorra.
- Ügyeljen rá, hogy a munka közben az elektromos kéziszerszáma hulló fémgörgács és por ne gyülemeljen fel az akkumulátoron.
- A használaton kívül akkumulátort ne tárolja fémgörgácsnak és pornak kitett helyen.

- Az akkumulátor eltávolása előtt távolítsa el a ráakódott fémforgácsot és port, és ne tárolja fém alkatrészekkel együtt (csavarok, szögek, stb.).
- 2. Ne bontsa meg az akkumulátor burkolatát hegyes tárggyal, például tüvel, ne üssön rá kalapáccsal, ne álljon rá, ne ejtse le, és ne tegye ki erős fizikai behatásnak.
- 3. Ne használjon láthatóan sérült vagy deformálódott akkumulátort.
- 4. Ne használja az akkumulátort fordított polaritással.
- 5. Ne csatlakoztassa az akkumulátort közvetlenül az elektromos csatlakozóaljzathoz vagy szivargyújtó-csatlakozóhoz.
- 6. Az akkumulátort kizárólag rendeltetése szerint használja.
- 7. Azonnal állítsa le az akkumulátor töltését, ha a töltés az előírt töltési idő után sem sikeres.
- 8. Ne tegye ki az akkumulátort magas hőmérsékletnek vagy nyomásnak. Ne helyezze az akkumulátort mikrohullámú sütőbe, szárítógépbe vagy nagynyomású konténerbe.
- 9. Az akkumulátort tartsa tűztől távol, ha szivárgást vagy áporodott szagot észlel.
- 10. Ne használja az akkumulátort erős statikus elektromosság közelében.
- 11. Azonnal vegye ki az akkumulátort a készülékből vagy a töltőből, és hagyja abba annak használatát, ha szivárgást, áporodott szagot, felforrósodást, elszíneződést vagy deformációt észlel.

## FIGYELEM

1. Ha az akkumulátorból szivárgó sav szembe jutna, semmiképpen ne dörzsölje, hanem öblítse ki folyó vízzel, és azonnal forduljon orvoshoz. Kezelés nélkül a folyadék látáskárosodást okozhat.
2. Ha a folyadék bőrével vagy ruházatával érintkezik, azonnal mossa le folyó vízzel. A folyadék irritálhatja a bőrt.
3. Ne használja az akkumulátort, és vigye azt vissza a kereskedőhöz, ha az első alkalommal való használatkor rozsdásodást, áporodott szagot, felforrósodást, elszíneződést, deformációt vagy egyéb rendellenességet észlel.

## FIGYELMEZTETÉS

Ha egy elektromosan vezetőképes idegen tárgy kerül a lítium-ion akkumulátor csatlakozói közé, rövidzárlat fordulhat elő, tűzveszélyt eredményezve. Az akkumulátor tárolásakor vegye figyelembe a következő dolgokat.

- **Ne tegyen elektromosan vezetőképes forgácsot, szegeket, acéldrótot, rézdrótot vagy egyéb drótot a tároló dobozba.**
- **Vagy szerelje be az akkumulátort a szerszámgépbe, vagy tárolja biztonságosan benyomva az akkumulátorfedélbe, amíg a szellőzőnyílásokat elrejtí a rövidzárlat megelőzéséhez. (Lásd 1. Ábra)**

## MŰSZAKI ADATOK

### KÉZISZERSZÁM

Típus	WH14DBL
Terheletlen sebesség	Magas fordulatszámú üzemmód 0 – 2600 min <sup>-1</sup> Közepes fordulatszámú üzemmód 0 – 2000 min <sup>-1</sup> 2. alacsony fordulatszámú üzemmód 0 – 1200 min <sup>-1</sup> 1. alacsony fordulatszámú üzemmód 0 – 500 min <sup>-1</sup>
Teljesítmény	M4 – M8 (Kisméretű csavar) M5 – M14 (Szabályos méretű csavar) M5 – M12 (Nagy feszítőerőre méretezett csavar)
Meghúzási nyomaték	Maximum 150 (1530 kgf-cm) Az M14 nagy feszítőerőre méretezett (12,9 szilárdsági osztály) meghúzása, ha az akkumulátort teljesen feltöltötték 20°C hőmérsékleten. Meghúzási idő: 3 mp
Tölthető akkumulátor	BSL1430: Li-ion 14,4 V (3,0 Ah 8 cella)
Súly	1,5 kg

### Akkumulátortöltő

Modell	UC18YRSL
Töltési feszültség	14,4 V 18 V
Súly	0,6 kg

### STANDARD TARTOZÉKOK

A fő egységen kívül (1), a csomag tartalmazza az alábbi táblázatban felsorolt tartozékokat.

WH14DBL (2LSCK)	① Akkumulátortöltő .....	1
	② Akumulátor .....	2
	③ Műanyag tok .....	1
	④ Akkumulátorfedél .....	1
WH14DBL (NN)	A töltő, az akkumulátor, a műanyag tartó és az akkumulátor tartó nem tartozék.	

A standard tartozékok előzetes bejelentés nélkül változhatnak.

### OPCIONÁLIS TARTOZÉKOK (külön beszerezhetők)

#### 1. Plusz behajtófej

A behajtófej száma	Kódszám
2 sz.	992671
3 sz.	992672

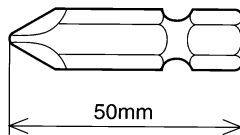

## 2. Hatszögletű befogópatron

Az alkatrész megnevezése	Bevésett jelölések	L	B	Kódszám
5 mm-es hatszögletű befogópatron	8	65	8	996177
6 mm-es hatszögletű befogópatron	10	65	10	985329
5/16" hatszögletű befogópatron	12	65	12	996178
8 mm-es hatszögletű befogópatron	13	65	13	996179
10 mm-es hatszögletű befogópatron (kisebb típusú)	14	65	14	996180
10 mm-es hatszögletű befogópatron	16	65	16	996181
10 mm-es hatszögletű befogópatron	17	65	17	996182
1/2" hosszú hatszögletű befogópatron	21	166	21	996197

Bevésett jelölések

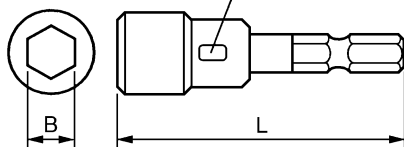

### 3. Fafúró: Kódszám 959183

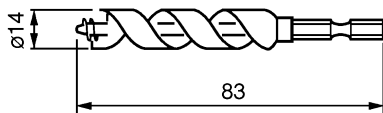

### 4. Fúrótkmány adapter készlet, kódszám: 321823

Használja a helyi piacon beszerezhető fúrófejeket.

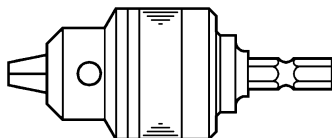

Az opcionális tartozékok előzetes bejelentés nélkül változhatnak.

## ALKALMAZÁSOK

- Kisméretű csavarok, anyás csavarok, stb. behajtása és eltávolítása.

## AZ AKKUMULÁTOR KIVÉTELE/BEHELYEZÉSE

### 1. Az akkumulátor kivétele

Tartsa szorosan a markolatot, és nyomja be az akkumulátor reteszét az akkumulátor eltávolításához (lásd 1. és 2. Ábrák).

### FIGYELEM

Soha ne zárja rövidre az akkumulátort.

### 2. Az akkumulátor behelyezése

Illessze helyére az akkumulátort, a megfelelő polaritásokat betartva (lásd 2. Ábra).

## TÖLTÉS

A behajtó/fúrógép használata előtt tölts fel az akkumulátort a következők szerint:

### 1. Csatlakoztassa az akkumulátortöltő tápkábelét a dugaszolóaljzathoz.

Amikor a tápkábel csatlakoztatva van, a töltő jelzőlámpája pirosan villog. (1 másodperces időközönként).

### 2. Helyezze az akkumulátort az akkumulátortöltőbe.

Pontosan illessze az akkumulátort a töltőbe úgy, hogy a bonal a 3. 4. Ábrán megfelelően látható legyen.

### 3. Töltés

Ha az akkumulátort behelyezi a töltőbe, a töltés megkezdődik, és a jelzőlámpa piros fénnel világít. Amint az akkumulátor töltése befejeződött, a jelzőlámpa piros fénnel villot. (1 másodperces időközönként) (Lásd az 1. Táblázatot).

#### (1) A jelzőlámpa jelzései

A jelzőlámpa jelzéseit az akkumulátortöltő illetve az akkumulátor állapotának megfelelően az 1. Táblázat tartalmazza.

1. Táblázat

A jelzőlámpa jelzései				
A jelzőfény világít vagy piros fénnel villog.	Töltés előtt	Villog	Kigyullad 0,5 mp.-ig. Elalszik 0,5 mp.-ig (Nem világít 0,5 mp.-ig)	
	Töltés közben	Világít	Folyamatosan világít	
	Töltés befejeződött	Villog	Kigyullad 0,5 mp.-ig. Elalszik 0,5 mp.-ig (Nem világít 0,5 mp.-ig)	
	Nem lehetséges a töltés		Kigyullad 0,1 mp.-ig. Elalszik 0,1 mp.-ig (Nem világít 0,1 mp.-ig)	
A jelzőfény zöld színnel világít.	Túlmelegedési készenlét	Világít	Folyamatosan világít	
				Az akkumulátor vagy az akkumulátortöltő meghibásodott
				Az akkumulátor túlmelegedett. Nem lehet tölteni. (A töltés akkor kezdődik, amikor az akkumulátor lehűl)

- (2) A tölthető akkumulátor hőmérsékletével kapcsolatos megjegyzések  
Az újratölthető akkumulátorok hőmérsékletét a **2. Táblázat** mutatja, a felforrósodott akkumulátorokat újratöltés előtt egy kis ideig hűteni kell.

## 2. Táblázat Akkumulátorok töltési tartományai

Tölthető akkumulátorok	Hőmérséklet, amelyen az akkumulátor újra tölthető
BSL1430	0°C – 40°C

- (3) A töltési idővel kapcsolatos megjegyzések  
Az akkumulátortöltő és az akkumulátor kombinációjától függően a töltési idő a **3. Táblázatban** szereplők lesznek.

## 3. Táblázat Töltési idő (20°C-on)

Akkumulátor	Ładowarka	UC18YRSL
BSL1430		Kb. 45 perc

## MEGJEGYZÉS

A töltési idő a hőmérséklettől és a hálózati feszültségtől függően változhat.

4. **Húzza ki a hálózati csatlakozószinórt a dugaszolóaljzatból**  
5. **Tartsa szilárdan kézben az akkumulátortöltőt, és húzza ki belőle az akkumulátort**

## MEGJEGYZÉS

Töltés után először húzza ki az akkumulátorokat a töltőből, azután tartsa megfelelően az akkumulátorokat.

### Hogyan érhető el, hogy az akkumulátorok tovább tartsanak.

- (1) Az akkumulátorokat teljes lemerülésük előtt tölts fel. Amikor érzi, hogy a kéziszerszám teljesítménye gyengül, ne használja azt tovább, hanem tölts fel az akkumulátort.  
Amennyiben tovább használja a gyengülő erejű szerszámot és teljesen lemeríti azt, az akkumulátor megsérülhet és élettartama emiatt lerövidülhet.
- (2) Kerülje a magas hőmérsékleten történő töltést  
A tölthető akkumulátor közvetlenül használat után forró lesz. Ha egy ilyen akkumulátort közvetlenül a használat után tölteni kezd, akkor annak belső vegyi anyaga bomlásnak indul, és az akkumulátor élettartama lerövidül. Hagyja az akkumulátort hűlni egy darabig, és csak akkor tölts fel, ha teljesen lehűt.

## FIGYELEM

- Folyamatos használat során az akkumulátortöltő felmelegszik, ez okozza a meghibásodásokat. Amikor a töltés befejeződött, a következő töltésig várjon 15 percet.
- Ha az akkumulátort használata vagy a nap sugárzása miatt meleg állapotban tölti fel, az ellenőrző lámpa zölden világíthat. Az akkumulátor nem töltődik fel. Ilyen esetben hagyja, hogy az akkumulátor töltés előtt lehűljön.
- Ha a jelzőlámpa piros színnel villog (0,2 másodperces időközönként), akkor ellenőrizze hogy nincs-e valamilyen idegen tárgy az akkumulátortöltőnek az akkumulátor behelyezésére szolgáló nyílásában, és távolítsa el onnan az esetleges idegen tárgyakat. Ha nincs a nyílásban

idegen tárgy, akkor lehetséges, hogy vagy az akkumulátor, vagy az akkumulátortöltő meghibásodott. Vigye őket szakszervízbe.

## AZ ÜZEMELÉS ELŐTTI ÓVINTÉZKEDÉSEK

### 1. A munkahely környezetének előkészítése és ellenőrzése

Ellenőrizze, hogy a munkahely megfelel-e az óvintézkedéseknél említett összes feltételnek.

### 2. Az akkumulátor ellenőrzése

Ellenőrizze, hogy az akkumulátor szorosan illeszkedik-e a feltöltőbe. Kilazulva kieshet, és balesetet okozhat.

### 3. A behajtófej felszerelése

A behajtófej felszerelését mindig az alábbi módszer szerint végezze (5. Ábra).

- (1) Húzza le a vezetőhüvelyt a szerszám elejéről.
- (2) Helyezze be a fejet a hatszögletű nyílásba a szárbán.
- (3) Engedje el a vezetőhüvelyt, ami visszatér eredeti helyzetébe.

## FIGYELEM

Ha a vezetőhüvely nem térne vissza eredeti helyzetébe, akkor az azt jelenti, hogy a behajtófej szabálytalanul van felszerelve.

## A KÉSZÜLÉK HASZNÁLATA

### 1. A forgásirány ellenőrzése

A fej az óra járásának megfelelően forog (hátról nézve), ha a nyomógomb J-oldalát nyomja meg.

A nyomógomb B-oldalát az óra járásával ellentétes forgóirány eléréséhez kell megnyomni (6. Ábra) (A (L) és a (R) jelzések fel vannak tüntetve a testen).

## FIGYELEM

Az ütőműves csavarbehajtott gép forgása közben a nyomógombot nem szabad átkapcsolni. A nyomógomb átkapcsolásához a csavarbehajtott le kell állítani, minekutána a nyomógomb átállítható.

### 2. A kapcsolási művelet

- Az indítókapcsoló megnyomásakor a szerszámgépet forogni kezd. A kapcsoló elengedésekor a szerszámgépet leáll.
- A forgási sebesség az indítókapcsoló lenyomásának mértékével változtatható. Az indítókapcsoló enyhén lenyomásakor a fordulatszám alacsony, míg erősebben lenyomva a kapcsolót a fordulatszám növekszik.

### 3. A kampó használata

A kampóval a munka során a derékszíjára rögzítheti a szerszámot.

## FIGYELEM

- A kampó használata során szorosan rögzítse a szerszámot, hogy az ne eshessen le véletlenül. A szerszám leesése balesethez vezethet.
- Amikor a szerszámot a derékszíjára rögzítve viseli, ne helyezzen betétet bele. Sérülést okozhat, ha a fűrőbetéthez hasonló éles végű betétet helyez a szerszámba, miközben a derékszíján hordja azt.
- A kampót biztonságosan rögzítse. Ha nem rögzíti biztonságosan a kampót, az a használat során sérülést okozhat.

- (1) A kampó eltávolítása.

Csillagszavarhúzóval távolítsa el a kampót rögzítő csavarokat. (7. Ábrát)



- (2) A kampó visszahelyezése és a csavarok meghúzása.

Illessze a kampót a szerszámon lévő horonyba, és a csavarok meghúzásával rögzítse szorosan. (8. Ábrát)

#### 4. A fennmaradó töltés ellenőrzése

Amikor megnyomja a fennmaradó töltés kijelzőjének kapcsolóját, a fennmaradó töltést jelző lámpa kigyullad, és ellenőrizheti a fennmaradó töltést. (9. Ábrát) Amikor felengedi a fennmaradó töltés kijelzőjének kapcsolóját, a fennmaradó töltést jelző lámpa kialszik. A 4. Táblázat mutatja a fennmaradó töltést jelző lámpa egyes jelzéseire tartozó fennmaradó töltést.

#### 4. Táblázat

Lámpa jelzése	Fennmaradó töltés
	Elegendő töltés áll rendelkezésre.
	A teljes kapacitás fele áll rendelkezésre.
	Az akkumulátor szinte teljesen lemerült. A lehető leghamarabb töltse újra.

A fennmaradó töltés jelzője csak tájékoztató jellegű, a külső hőmérséklettől és az akkumulátor tulajdonságaitól függően más-más értékeket jeleníthet meg.

#### MEGJEGYZÉS

- Ne üssön rá erősen a kapcsolópanelre és ne törje el azt, mert ebből problémák származhatnak.
- Az akkumulátor terhelésének csökkentése érdekében a fennmaradó töltést jelző lámpa csak a kapcsoló megnyomása esetén világít.

#### 5. A LED fényforrás használata

Amikor megnyomja a lámpa kapcsolóját a kapcsolópanelen, a LED kigyullad vagy kialszik. (10. Ábrát)

Az akkumulátor terhelésének csökkentése érdekében kapcsolja ki gyakran a LED fényforrást.

#### FIGYELEM

- Ne nézzen közvetlenül a fényforrásba.  
Ha folyamatosan a fényforrásba néz, a szeme megsérülhet.

#### MEGJEGYZÉS

- Az akkumulátor a LED kikapcsolásának elfelejtéséből adódó terhelésének csökkentése érdekében a fényforrás körülbelül 15 perc elteltével automatikusan kialszik.

#### 6. Rögzítés módjának kiválasztása (11. Ábrát)

##### FIGYELEM

- Névja a kapcsolótáblát a külső, fizikai behatásoktól, sérülésektől.
- A magas/alacsony fordulatszámú fokozat, illetve a szakaszos/folyamatos mód kiválasztását a készülék indítókapcsolójának elengedett állapota mellett végezze el. A fentiek be nem tartása a készülék hibás működését eredményezheti.

- (1) Magas/alacsony fordulatszámú fokozat választókapcsolója

A magas/alacsony fordulatszámú fokozat választókapcsolójának megnyomásával a forgási sebesség négy lépésben állítható (500, 1200, 2000, 2600 min<sup>-1</sup>).

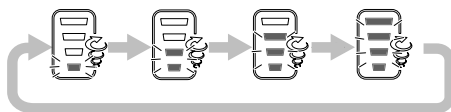

- (2) Szakaszos/folyamatos mód választókapcsolója

A végzett munkának megfelelő meghúzási nyomatek beállítható a rögzítés módjának megváltoztatásával, melyet a készülék oldalán lévő magas/alacsony fordulatszámú fokozat, illetve szakaszos/folyamatos mód választókapcsolójának segítségével tehet meg. Ha az előre/hátra választókapcsolót a "hátra" állásba állítja, akkor a készülék a kapcsolótáblán lévő visszajelzőktől függetlenül a magas/alacsony fordulatszámú fokozat "magas", illetve a szakaszos/folyamatos mód "folyamatos" üzemmódját fogja használni.

A szakaszos és a folyamatos üzemmód közötti váltás a szakaszos/folyamatos mód választókapcsolójának megnyomásával lehetséges.









A szakaszos üzemmódban az indítókapcsoló meghúzásával a készülék 1 - 4 csavar meghúzás után automatikusan megáll.

Folyamatos üzemmódban az indítókapcsoló meghúzásával a készülék folyamatos csavarbehajtást végez (automatikus leállítás nélkül).

#### MEGJEGYZÉS

- A megfelelő mód kiválasztása nagyban függ a csavartól, illetve attól az anyagtól, amelybe a csavart behajtja. Próbaképpen csavarjon be néhány csavart a csavarozni kívánt anyagba, majd igény szerint módosítsa az üzemmód beállítását.
- A magas/alacsony fordulatszámú fokozat, illetve a szakaszos/folyamatos mód választókapcsolója csak az akkumulátornak a készülékbe való behelyezése után, illetve az indítókapcsoló egyszeri meghúzása után használható.

Példa a kívánt rögzítési mód beállításaira

	1. alacsony fordulatszámú	2. alacsony fordulatszámú	Közepes fordulatszámú	Magas fordulatszámú
Forgási sebesség	 500 min <sup>-1</sup>	 1200 min <sup>-1</sup>	 2000 min <sup>-1</sup>	 2600 min <sup>-1</sup>
Szakaszos/ Folyamatos	 Szakaszos	 Szakaszos	 Szakaszos	 Folyamatos
Használat	"Munka kényes felületű anyagon" Kis átmérőjű csavarok (M6, vagy hasonló) meghúzása	"Kis terhelésű munka" Gipszkarton rögzítése (beállítás az anyagok szilárdságától függően)		"Nagy terhelésű munka" Hosszú fejecsavarok, állványcsavarok, anyás csavarok stb. behajtása

**7. Csavarok meghúzása és kilazítása**

Szereljen fel a csavarhoz illő behajtófejet, állítsa vonalba azt a csavarfejen található vájattal, majd húzza meg a csavart.

Az ütőműves csavarbehajtót a behajtási művelet közben annyira kell nyomni, hogy a behajtófeje a csavarfejben maradjon.

**FIGYELEM**

Ha túl hosszú ideig szorítja az ütőműves csavarbehajtót a csavarhoz, túlságosan meghúzza azt, és a csavar eltörhet.

Ha a csavar behajtásakor az ütőműves csavarbehajtó egy bizonyos szögben áll a csavarhoz képest, a csavarfej megrongálódhat és nem lesz biztosított a megfelelő erőátvitel a csavarra.

Használatkor a csavarbehajtónak vonalba kell állnia a csavarral.

**8. A csavarmeghúzások lehetséges száma**

Az egyetlen töltéssel meghúzható csavarok számát illetően lásd az alábbi táblázatot.

Alkalmazott csavar	Akkumulátor
Facsavar ø4 x 50 (puha fába)	kb. 1170
Gépcsavar M8 x 16	kb. 2590

A környezeti levegő hőmérsékletétől és az akkumulátor jellemzőitől függően ezek az értékek kismértékben eltérhetnek a táblázatban közöltéktől.

**AZ ÜZEMELTETÉSRE VONATKOZÓ FIGYELMEZTETÉSEK**

**1. A készülék pihentetése folyamatos munkavégzés után**

A folyamatos csavarmeghúzási munkát követően pihentesse a készüléket körülbelül 15 percig, amikor akkumulátort cserél. A motor, a kapcsoló, stb. hőmérséklete megnövekszik, ha az akkumulátor cseréje után azonnal megkezdik a munkát, aminek következtében a motor adott esetben kiéghet.

**MEGJEGYZÉS**

Ne érintse meg az áramvédőt, mivel folyamatos munka közben az nagyon felmelegszik.

**2. A fordulatszám-szabályozó kapcsoló használatára vonatkozó figyelmeztetések**

Ez a kapcsoló beépített elektromos áramkörrel rendelkezik, amellyel fokozatmentesen változtatható a készülék fordulatszáma. Következésképpen az indítókapcsoló enyhe meghúzásakor (alacsony fordulatszámon) az elektromos áramkör alkatrészei túlmelegedhetnek és megrongálódhatnak, ha a csavarok folyamatos behajtása közben leállítják a motort.

**3. Meghúzási nyomaték**

A **12. Ábra** mutatja, mekkora meghúzási nyomatékot kell használni anyás csavarokhoz (a méret szerint) a **13. Ábrán** közölt feltételek mellett. Ezt a példát általános irányadó értéként kell használni, mivel a meghúzási nyomaték a meghúzási feltételek függvényében eltérő lehet.

**MEGJEGYZÉS**

○ Hosszú behajtási idő alkalmazása esetén a készülék erősen meghúzza a csavarokat. Ennek következtében a csavar eltörhet, vagy megrongálódhat a behajtófeje vége.

○ Ha a készüléket egy bizonyos szögben tartja a meghúzendó csavarhoz képest, a csavarfej megrongálódhat, illetve a készülék nem biztos, hogy átadja a megadott nyomatékot a csavarra. A készüléknek és a meghúzendó csavarnak minden esetben vonalban kell lenniük.

**4. Az adott csavarhoz illő meghúzási időtartam használata**

Egy adott csavar meghúzási nyomatéka a csavar anyagától és méretétől, illetve attól az anyagtól, amelybe a csavart behajtják, stb. függően eltérő lehet, ezért az adott csavarhoz alkalmas meghúzási időtartamot kell használni. Így például, amennyiben M8 méretűnél kisebb csavarok meghúzásakor hosszú meghúzási időt alkalmaznak, úgy fennáll a csavar eltörésének veszélye, ezért előzetesen tisztázni kell a meghúzás időtartamát és a meghúzási nyomaték nagyságát.



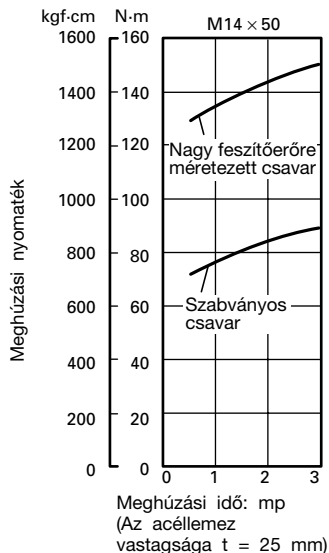
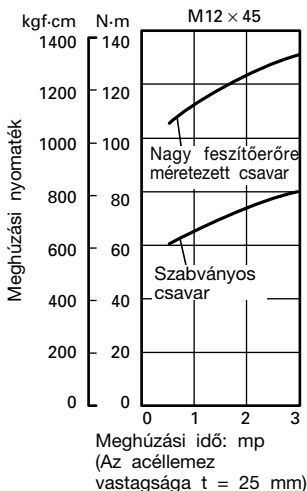

12. Ábra

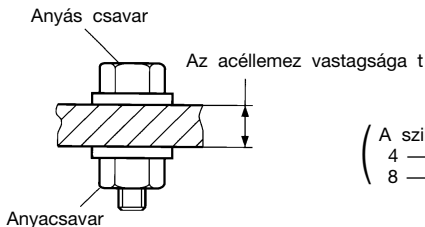

\*A következő csavart használják.

Szabványos csavar: Szilárdsági osztály 4,8  
Nagy feszítőerőre méretezett csavar: Szilárdsági osztály 12,9

( A szilárdsági osztály magyarázata:  
4 — A csavar folyási határértéke: 320 N/mm<sup>2</sup> (32,6 kgf/mm<sup>2</sup>)  
8 — A csavar feltépő szilárdsága: 400 N/mm<sup>2</sup> (40,8 kgf/mm<sup>2</sup>) )

13. Ábra

## KARBANTARTÁS ÉS ELLENŐRZÉS

### 1. A behajtófej ellenőrzése

Törött vagy kikopott végű behajtófej használata veszélyesnek bizonyulhat, mivel behajtás közben a fej megcsúszhat. Cserélje ki az ilyen fejet.

### 2. A rögzítőcsavarok ellenőrzése

Rendszeresen ellenőrizze az összes rögzítőcsavart, és ügyeljen rá, hogy azok megfelelően meg legyenek húzva. Ha valamelyik csavar ki lenne lazulva, azonnal húzza meg. Ennek elmulasztása súlyos veszéllyel járhat.

### 3. A motor karbantartása

A motor részegység az elektromos szerszámgép "szíve". Ügyelni kell arra, nehogy a motor tekerceselése megrongálódjon és/vagy olajjal, illetve vízzel benedvesedjen.

### 4. A kéziszerszám külső tisztítása

Ha az ütvecsavarozó és csavarkulcs bekoszolódik, egy puha száraz ruhadarabbal vagy egy szappanos vízbe áztatott ruhadarabbal törölje le. Ne használjon kiros oldatokat, benzint vagy festékkihígítót, mivel ezek szétmarhatják a műanyagot.

### 5. Raktározás

Olyan helyen tárolja az ütvecsavarozót és csavarkulcsot, ahol a hőmérséklet kevesebb, mint 40°C, és amely gyermekek számára nem hozzáférhető.

### 6. Szervizelési alkatrésztábla

#### FIGYELEM

Hitachi kéziszerszámok javítását, módosítását és ellenőrzését csak Hitachi Szakszervíz végezheti. Javítás vagy egyéb karbantartás esetén hasznos ha ezt a szerviz-alkatrész listát a szerszámmal együtt átadjuk a Hitachi Szakszervíznek.

A kéziszerszámok üzemeltetése és karbantartása során be kell tartani az egyes országokban érvényben lévő biztonsági rendelkezéseket és szabványokat.

## MÓDOSÍTÁSOK

A Hitachi kéziszerszámok állandó tökéletesítéseken mennek át, hogy alkalmazni tudják a legújabb műszaki fejlesztések eredményeit.

Éppen ezért egyes alkatrészek előzetes bejelentés nélkül megváltozhatnak.

---

## GARANCIA

A Hitachi Power Tools szerszámokra a törvényes/országos előírásoknak megfelelő garanciát vállalunk. A garancia nem vonatkozik a helytelen vagy nem rendeltetésszerű használatból, továbbá a normál mértékűnek számító elhasználódásból, kopásból származó meghibásodásokra, károokra. Reklamáció esetén kérjük, küldje el a - nem szétszerelt - szerszámot a kezelési útmutató végén található GARANCIA BIZONYLATTAL együtt a hivatalos Hitachi szervizközpontba.

---

## MEGJEGYZÉS

A HITACHI folyamatos kutatási és fejlesztési programja következtében az itt szereplő műszaki adatok előzetes bejelentés nélkül változhatnak.

---

## A környezeti zajra és vibrációra vonatkozó információk

A mért értékek az EN60745 szabványnak megfelelően kerültek meghatározásra és az ISO 4871 alapján kerülnek közzétételre.

Mért A hangteljesítmény-szint: 101 dB (A)

Mért A hangnyomás-szint: 90 dB (A)

Bizonytalanság KpA: 3 dB (A)

Viseljen hallásvédelmi eszközt.

EN60745 szerint meghatározott rezgési összértékek (háromtengelyű vektorösszeg).

A rögzítők meghúzása a szerszám gép maximális kapacitáson való üzemelése mellett:

Rezgési kibocsátási érték  $a_h = 14,7 \text{ m/s}^2$

Bizonytalanság K =  $1,5 \text{ m/s}^2$

---

## FIGYELEM

- A rezgési kibocsátási érték a szerszám gép tényleges használata során különbözhet a megadott értéktől a szerszám használatának módjaitól függően.
- A kezelő védelméhez szükséges biztonsági intézkedések azonosításához, amelyek a használat tényleges körülményeinek való kitétség becslésén alapulnak (számításba véve az üzemeltetési ciklus minden részét, mint például az időket, amikor a szerszám ki van kapcsolva, és amikor üresjárásban fut a bekapcsolási időn túl).

## OBECNÁ VAROVÁNÍ TÝKAJÍCÍ SE BEZPEČNOSTI EL. PŘÍSTROJE

### ⚠ UPOZORNĚNÍ

Přečtěte si všechna varování týkající se bezpečnosti a všechny pokyny.

Nedodržení těchto varování a pokynů může mít za následek elektrický šok, požár a/nebo vážné zranění.

Všechna varování a pokyny si uschovejte. V budoucnu se vám mohou hodit.

Pojem "elektrický nástroj" v těchto varováních se vztahuje k vašemu elektrickému nástroji napájenému ze sítě (se šňůrou) nebo napájenému z baterie (bez šňůry).

#### 1) Bezpečnost na pracovišti

a) Udržujte vaše pracoviště čisté a dobře osvětlené.

*V důsledku nepořádku nebo tmy dochází k nehodám.*

b) Neprovazujte elektrické nástroje ve výbušném ovzduší, např. v přítomnosti hořlavých kapalin, plynů či prachu.

*Elektrické nástroje produkují jiskry, které by mohly zapálit prach anebo plyny.*

c) Během práce s elektrickým nástrojem zabraňte přístupu dětí a přihlížejících osob.

*Rozptylování by mohlo způsobit ztrátu vaší kontroly nad nástrojem.*

#### 2) Elektrická bezpečnost

a) Zástrčka elektrického nástroje musí odpovídat zásuvce.

*Nikdy se nepokoušejte zástrčku jakkoli upravovat. U uzemněných elektrických nástrojů nepoužívejte žádné rozbočovací zásuvky.*

*Neupravované zástrčky a odpovídající zásuvky snižují nebezpečí elektrického šoku.*

b) Zabraňte kontaktu s uzemněnými povrchy jako jsou trubky, radiátory, sporáky a lednice.

*Je-li uzemněné vaše tělo, existuje zvýšené nebezpečí elektrického šoku.*

c) Nevystavujte elektrický nástroj dešti nebo vlhkým podmínkám.

*Voda, která vnikne do elektrického nástroje, zvyšuje nebezpečí elektrického šoku.*

d) Zacházejte správně s napájecí šňůrou. Nikdy šňůru nepoužívejte k přenášení, tahání nebo odpojování elektrického nástroje ze zásuvky.

*Umístěte napájecí šňůru mimo působení horka, mimo olej, ostré hrany nebo pohybující se části. Poškozené nebo zamotané šňůry zvyšují nebezpečí elektrického šoku.*

e) Během provozu elektrického nástroje venku používejte prodlužovací šňůru vhodnou k venkovnímu použití.

*Použití šňůry vhodné k venkovnímu použití snižuje nebezpečí elektrického šoku.*

f) Pokud je použití elektrického nástroje na vlhkém místě nevyhnutelné, použijte napájení s ochranným zařízením na zbytkový proud.

*Použití zařízení na zbytkový proud snižuje riziko elektrického šoku.*

#### 3) Osobní bezpečnost

a) Buďte pozorní, sledujte, co děláte a při práci s elektrickým nástrojem používejte zdravý rozum.

*Elektrický nástroj nepoužívejte, jste-li unavení nebo pod vlivem drog, alkoholu nebo léků.*

*Jediný okamžik nepozornosti při práci s elektrickým nástrojem může způsobit vážné zranění.*

b) Používejte osobní ochranné pracovní pomůcky. Vždy noste ochranu očí.

*Ochranné pracovní pomůcky jako respirátor, bezpečnostní obuv s protiskluzovou podrážkou, ochranná přilba nebo ochrana sluchu použité v příslušných podmínkách snižují možnost zranění.*

c) Zabraňte nechtěnému spuštění. Před připojením ke zdroji napájení a/nebo bateriového zdroje, zvedáním nebo přenášením elektrického nástroje se ujistěte, že je spínač v poloze vypnuto.

*Nošením elektrických nástrojů s prstem na vypínači nebo jejich aktivací s vypínačem v poloze zapnuto vzniká nebezpečí úrazu.*

d) Před zapnutím elektrického nástroje odstraňte seřizovací klíč.

*Klíč ponechaný připevněný k rotující části elektrického nástroje může způsobit zranění.*

e) Nepřehánějte to. Vždy si udržujte správné postavení a stabilitu.

*To umožní lepší kontrolu nad elektrickým nástrojem v nepředvídaných situacích.*

f) Noste správný oděv. Noste volné oblečení ani šperky. Vlasy, oděv a rukavice udržujte mimo pohybující se části.

*Volný oděv, šperky nebo dlouhé vlasy mohou být vtaheny do pohybujících se částí.*

g) Pokud jsou k dispozici zařízení k připojení přístrojů k odsávání a sběru prachu, ujistěte se, že jsou připojena a správně používána.

*Použitím zařízení ke sběru prachu lze snížit rizika související s prachem.*

#### 4) Používání a péče o elektrický nástroj

a) Netlačte na elektrický nástroj. Používejte vždy vhodný elektrický nástroj pro danou aplikaci.

*Správný elektrický nástroj provede daný úkol lépe a bezpečněji, rychleji, pro jakou byl zkonstruován.*

b) Nepoužívejte elektrický nástroj, pokud nefunguje jeho zapínání a vypínání pomocí vypínače.

*Jakýkoli elektrický nástroj, který nelze ovládat vypínačem, je nebezpečný a musí být opraven.*

c) Před prováděním jakéhokoli seřízení, před výměnou příslušenství nebo uskladněním elektrických nástrojů vždy nejprve odpojte zástrčku ze zdroje napájení a/nebo odpojte bateriový zdroj.

*Taková preventivní opatření snižují nebezpečí nechtěného spuštění elektrického nástroje.*

d) Nepoužívejte elektrické nástroje skladujte mimo dosah dětí a nedovoďte, aby s elektrickým nástrojem pracovaly osoby, které nejsou seznámeny s ním nebo s pokyny k jeho používání.

*Elektrické nástroje v rukou nevyškolených uživatelů jsou nebezpečné.*

e) Udržujte elektrické nástroje. Kontrolujte případná vychýlení nebo sevření pohybujících se částí, poškození částí a jakékoli ostatní podmínky, které mohou mít vliv na provoz elektrických nástrojů. V případě poškození nechte elektrický nástroj před jeho dalším použitím opravit.

*Mnoho nehod vzniká v důsledku nesprávné údržby elektrických nástrojů.*

- f) **Udržujte řezací nástroje ostré a čisté.**  
*Správně udržované řezací nástroje s ostrými reznými hranami se méně pravděpodobně zaseknou a lépe se ovládají.*
- g) **Elektrický nástroj, příslušenství, vsazené části atd. používejte v souladu s těmito pokyny. Berte přitom zřetel na pracovní podmínky a prováděnou práci.**  
*Použití elektrického nástroje k jinému než určenému účelu může způsobit nebezpečnou situaci.*
- 5) **Použití a péče o přístroj na baterie**
- a) **Dobíjejte pouze nabíječkou specifikovanou výrobcem.**  
*Nabíječka, která je vhodná pro jeden typ bateriového zdroje, může v případě použití s jiným bateriovým zdrojem způsobit nebezpečí požáru.*
- b) **Elektrické přístroje používejte výhradně se specifikovanými bateriovými zdroji.**  
*Použitím jakéhokoli jiného bateriového zdroje může vzniknout nebezpečí poranění a požáru.*
- c) **Když bateriové zdroje nepoužíváte, udržujte je mimo ostatní kovové předměty jako jsou kancelářské sponky, mince, klíče, hřebíky, šroubky či jiné malé kovové předměty, které mohou způsobit kontakt mezi oběma póly.**  
*Vzájemné zkratování pólů baterie může způsobit popáleniny nebo požár.*
- d) **Při nevhodném zacházení může z baterie vytékat kapalina; zamezte kontaktu s ní.**  
**V případě náhodného kontaktu místo omyjte vodou. V případě kontaktu této kapaliny s očima pak vyhledejte lékařskou pomoc.**  
*Kapalina vytékající z baterie může způsobit podráždění nebo popáleniny.*
- 6) **Servis**
- a) **Servis vašeho elektrického nástroje svěřte kvalifikovanému opraváři, který použije pouze identické náhradní díly.**  
*Tak bude i nadále zajištěna bezpečnost elektrického nástroje.*

## PREVENTIVNÍ OPATŘENÍ

Ne dovolte přístup dětem a slabomyslným osobám.

Pokud nástroje nepoužíváte, měli byste je skladovat mimo dosah dětí a slabomyslných osob.

## BEZPEČNOSTNÍ PODMÍNKY PRO RÁZOVÝ UTAHOVÁK

1. Toto je přenosný nástroj pro utahování a povolování šroubů. Používejte jej pouze pro tyto operace.
2. Používáte-li nástroj po dlouhou dobu, používejte chrániče sluchu.
3. Práce jednou rukou je velice nebezpečná; při práci držte nástroj pevně oběma rukama.
4. Po vložení hrotu pro šroubování zatáhněte mírně za hrot směrem ven, abyste se ujistili, že není uvolněný. Jestliže není hrot namontován správně, mohl by se během provozu uvolnit, což může být nebezpečné.
5. Používejte takový hrot šroubováku, který odpovídá šroubu.
6. Uťahování šroubu pomocí rázového šroubováku pod úhlem vůči šroubu může poškodit hlavu šroubu a na šroub nebude přenášena správná síla. Uťahujte šrouby pomocí tohoto rázového šroubováku tak, aby byl šroubovák se šroubem v jedné přímce.

7. Nabíjejte akumulátor při teplotách 0 – 40°C. Nižší teplota než 0°C povede k přebití akumulátoru, a to je nebezpečné. Akumulátor nelze nabíjet při teplotách nad 40°C. Nejvhodnější teploty pro nabíjení jsou mezi 20 – 25°C.
8. Nepoužívejte nabíječku nepřetržitě.  
Po skončení nabíjecího cyklu počkejte 15 minut, než začnete nabíjet další akumulátor.
9. Nedovolte, aby se do otvoru pro připojení akumulátoru dostaly cizí předměty nebo materiály.
10. Nikdy nerozebírejte akumulátor nebo nabíječku.
11. Nikdy nezkratujte akumulátor. Zkrat akumulátoru způsobí prudký nárůst elektrického proudu a přehřátí. To vede ke spálení nebo poškození akumulátoru.
12. Nezhazujte akumulátor do ohně. Oheň způsobí explozi.
13. Nevkládejte předměty do větracích otvorů na nabíječku.  
Kov nebo hořlavý materiál ve větracích otvorech způsobí nebezpečí zkratu a zničí nabíječku.
14. Vraťte akumulátor do obchodu, kde jste ho zakoupili, jakmile dosáhne konce životnosti. Neodhazujte použitý akumulátor.
15. Používání vyčerpaného akumulátoru způsobí poškození nabíječky.

## UPOZORNĚNÍ PRO LITHIUM-IONOVÉ BATERIE

Z důvodu prodloužení životnosti je lithium-ionová baterie vybavena ochrannou funkcí zastavení výkonu. V případech 1 a 2 popsaných níže se může motor během používání tohoto výrobku zastavit, přestože držíte spínač. Nejedná se o závadu ale o výsledek ochranné funkce.

1. Jakmile dojde k vybití zbývajících kapacity baterie, motor se zastaví.  
V takovém případě baterii okamžitě dobijte.
2. Pokud je nástroj přetížen, motor se může zastavit. V takovém případě uvolněte spínač nástroje a odstraňte příčinu přetížení. Potom můžete nástroj znovu používat.

Dále prosím dbejte následujících varování a upozornění.

### UPOZORNĚNÍ

Abyste předešli případnému úniku kapaliny z baterie, vzniku tepla, emisím kouře, výbuchu a vznícení, dbejte následujících bezpečnostních pokynů.

1. Ujistěte se, že se na akumulátoru neusazují piliny a prach.
  - Během práce kontrolujte, že na akumulátor nepadají piliny a prach.
  - Ujistěte se, že se piliny a prach padající během práce na elektrický nástroj neusazují na akumulátoru.
  - Akumulátor, který nepoužíváte, neskladujte na místě vystaveném pilinám a prachu.
  - Před uskladněním akumulátoru odstraňte veškeré piliny a prach, který na ní může být usazený, a neskladujte ho společně s kovovými předměty (šroubky, hřebíky atd.).
2. Nepropíchejte baterii ostrým předmětem jako je nehet, nebouchajte do ní kládivem, nestoupejte na ni, neházejte jí ani ji nevystavujte závažným fyzickým šokům.
3. Nepoužívejte viditelně poškozenou či deformovanou baterii.
4. Nepoužívejte baterii s obrácenou polaritou.
5. Nepřipojujte ji přímo k elektrickému výstupu ani k zásuvce cigaretového zapalovače v automobilu.

6. Nepoužívejte baterii k jinému než specifikovanému účelu.
7. Pokud se nabíjení baterie nedokončí, i když uvedená doba nabíjení uplynula, ihned zastavte další nabíjení.
8. Nevystavujte baterii působení vysokých teplot nebo vysokého tlaku, neumísťujte ji např. do mikrovlnné trouby, sušičky nebo vysokotlakého zásobníku.
9. V případě zjištění úniku nebo zápachu okamžitě umístěte z dosahu ohně.
10. Nepoužívejte v oblasti se silnou statickou elektřinou.
11. V případě úniku kapaliny z baterie, zápachu, vznikajícího tepla, ztráty barvy, deformace nebo v případě jakékoli abnormality během používání, nabíjení nebo skladování baterii okamžitě vyjměte z přístroje či nabíječky a přestaňte ji používat.

**POZOR**

1. Pokud se vám kapalina unikající z baterie dostane do očí, netřete si je a dobře je vymyjte čistou vodou jako je voda z vodovodu a ihned kontaktujte lékaře. Bez ošetření může kapalina způsobit problémy se zrakem.

2. Pokud se kapalina dostane do kontaktu s vaší pokožkou či oděvem, ihned omyjte čistou vodou jako je voda z vodovodu. Kapalina může způsobit podráždění kůže.
3. Zjistíte-li při prvním použití baterie rez, zápach, přehřátí, ztrátu barvy, deformaci a/nebo jinou abnormalitu, nepoužívejte ji a vraťte ji vašemu dodavateli či prodejci.

**UPOZORNĚNÍ**

Pokud se do koncovky akumulátoru Li-ion dostane elektricky vodivý cizí předmět, může to způsobit zkrat a následně nebezpečí požáru. Při skladování akumulátoru dbejte následujících pokynů.

- **Neumísťujte do skladovacího kufříku elektricky vodivé odřezky, hřebíky, ocelové dráty, měděné dráty ani žádné jiné dráty.**
- **Akumulátor k uskladnění buď nainstalujte do elektrického nástroje nebo ho opatrně zatlačte do krytu akumulátoru tak, aby byly zakryty větrací otvory z důvodu zamezení zkratům. (Viz. Obr. 1)**

**PARAMETRY**

**ELEKTRICKÝCH ZAŘÍZENÍ**

Model	WH14DBL
Rychlost při chodu naprázdno	Režim Vysoká rychlost: 0 – 2600 min <sup>-1</sup> Režim Střední rychlost: 0 – 2000 min <sup>-1</sup> Režim Nízká rychlost 2: 0 – 1200 min <sup>-1</sup> Režim Nízká rychlost 1: 0 – 500 min <sup>-1</sup>
Kapacita	M4 – M8 (Malý šroub) M5 – M14 (Běžný šroub) M5 – M12 (Vysokopevnostní šroub)
Utahovací moment	Maximálně 150 (1530 kgf·cm) Pro utahžení vysokopevnostního šroubu M14 (třída pevnosti 12,9), při úplném nabití při teplotě 20°C. Doba utahování: 3 sek.
Dobíjecí baterie	BSL1430: Li-ion 14,4 V (3,0 Ah 8 článků)
Hmotnost	1,5 kg

**Nabíječka**

Model	UC18YRSL
Nabíjecí napětí	14,4 V 18 V
Hmotnost	0,6 kg

**STANDARDNÍ PŘÍSLUŠENSTVÍ**

Kromě hlavní jednotky (1) obsahuje balení ještě příslušenství, jehož seznam je uveden v tabulce níže.

WH14DBL (2LSCK)	① Nabíječka .....	1
	② Akumulátor .....	2
	③ Kufřík z plastu .....	1
	④ Kryt baterie .....	1
WH14DBL (NN)	Nabíječka, akumulátor, kufřík z plastu a kryt baterie nejsou součástí dodávky.	

Standardní příslušenství podléhá změnám bez předchozího upozornění.

**DALŠÍ PŘÍSLUŠENSTVÍ (Prodává se zvlášť)**

**1. Plus hrot šroubováků**

Hrot č.	Kódové číslo
Č. 2	992671
Č. 3	992672

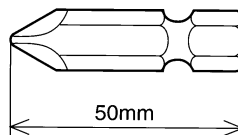

## 2. Šestihřanný nástrčkový klíč

Název součásti	Vyřtuté znaky	L	B	Kódové číslo
Šestihřanný nástrčkový klíč 5 mm	8	65	8	996177
Šestihřanný nástrčkový klíč 6 mm	10	65	10	985329
Šestihřanný nástrčkový klíč 5/16"	12	65	12	996178
Šestihřanný nástrčkový klíč 8 mm	13	65	13	996179
Šestihřanný nástrčkový klíč 10 mm (malý typ)	14	65	14	996180
Šestihřanný nástrčkový klíč 10 mm	16	65	16	996181
Šestihřanný nástrčkový klíč 10 mm	17	65	17	996182
Šestihřanná dlouhá objímka 1/2"	21	166	21	996197

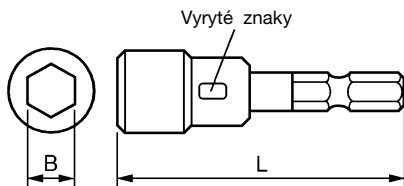

## 3. Vrták do dřeva: Kódové číslo 959183

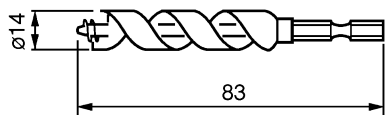

## 4. Sada sklíčidla na vrtáky s nastavcem: Kódové číslo 321823

Používejte vrtáky, dostupné na místním trhu.

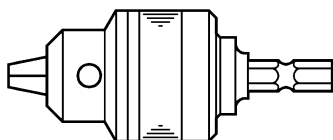

Další příslušenství podléhá změnám bez předchozího upozornění.

## POUŽITÍ

- Zašroubování a vyšroubování malých šroubů, malých šroubů s maticí atd.

## VYJMUTÍ/VÝMĚNA AKUMULÁTORU

### 1. Vyjmutí akumulátoru

Pevně držte držadlo a zatlačte na zámek akumulátoru, abyste mohli vyjmout akumulátor (Viz. Obr. 1 a 2).

### POZOR

Nikdy nezkratujte akumulátor.

### 2. Instalace akumulátoru

Vložte akumulátor a dávejte přitom pozor na polaritu (Viz. Obr. 2).

## NABÍJENÍ

Před použitím vrtačky nabijte akumulátor dle níže uvedeného návodu.

### 1. Zapojte napájecí šňůru nabíječky do konektoru.

Po připojení napájecího kabelu se hlavní indikátor nabíječky červeně rozblíká. (V jednosekundových intervalech)

### 2. Vložte akumulátor do nabíječky

Baterii pevně vložte do nabíječky, dokud nebude čára viditelná, jak je zobrazeno na obr (Viz. Obr. 3, 4).

### 3. Nabíjení

Při vložení akumulátoru do nabíječky se spustí a hlavní indikátor začne svítit červeně.

Když je akumulátor zcela nabitý, hlavní indikátor se nabíječky červeně rozblíká. (V jednosekundových intervalech) (Viz. Tabulka 1)

#### (1) Indikátor

Indikátor bude signalizovat stav akumulátoru tak, jak je uvedeno v Tabulce 1.

Tabulka 1

		Signalizace indikátoru		
Hlavní indikátor svítí nebo bliká červeně.	Před nabíjením	Bliká	Svítí 0,5 sekund. Vypne 0,5 sekund. (Vypne 0,5 sekund)	
	Během nabíjení	Svítí	Svítí bez přestávky.	
	Nabíjení dokončeno	Bliká	Svítí 0,5 sekund. Vypne 0,5 sekund. (Vypne 0,5 sekund)	
	Nelze nabíjet	Rychle bliká	Svítí 0,1 sekundy. Vypne 0,1 sekundy. (Vypne 0,1 sekund)	
Hlavní indikátor svítí zeleně.	Pohotovostní režim při přehřátí	Svítí	Svítí bez přestávky.	Závada na akumulátoru nebo nabíječe.  Baterie je přehřátá. Nelze nabíjet. (Nabíjení bude pokračovat, jakmile se baterie ochladí.)

- (2) Teploty akumulátoru  
Teploty pro nabíjecí baterie jsou uvedeny v **Tabulce 2**. Zahřáté baterie se musí nechat před nabíjením chvíli vychladnout.

**Tabulka 2** Rozmezí teplot, při kterých lze akumulátory nabíjet

Akumulátory	Rozmezí teplot pro nabíjení
BSL1430	0°C – 40°C

- (3) Doba nabíjení  
V závislosti na kombinaci akumulátoru a nabíječky je doba nabíjení uvedena v **Tabulce 3**.

**Tabulka 3** Doba nabíjení (při 20°C).

Nabíječka Akumulátor	UC18YRSL
BSL1430	Asi 45 min.

#### POZNÁMKA

Doba nabíjení se může měnit podle teploty a napětí na zdroji.

#### 4. Odpojte nabíječku od zdroje elektrického proudu.

#### 5. Pevně držte nabíječku a vytáhněte akumulátor.

#### POZNÁMKA

Po ukončení nabíjení nejdříve vyjměte akumulátory z nabíječky a uložte je na bezpečném místě.

#### Jak zajistit delší trvanlivost akumulátorů.

- Dobijte akumulátory před tím, než se plně vybijí. Cítíte-li, že vrtáčka ztrácí energii, přestaňte ji používat a dobijte akumulátor. Pokud budete pokračovat v používání akumulátoru, může dojít k jeho poškození a jeho životnost se sníží.
- Nedobíjejte akumulátor při vysokých teplotách. Okamžitě po použití je akumulátor horký. Pokud je akumulátor nabíjen v takovém stavu, dojde k dekompozici chemické náplně a životnost akumulátoru se sníží. Než akumulátor nabijete, nechte jej před tím vychladnout.

#### POZOR

- Při nepřetržitém používání se nabíječka baterií zahřeje, což bude příčinou závad. Jakmile je nabíjení dokončeno, nechte nabíječku 15 minut v klidu před dalším nabíjením.
- Budete-li nabíjet baterii zahřátou v důsledku používání nebo vystavení slunečnímu záření, může se rozsvítit zelená kontrolka. Baterie se nebude nabíjet. Nechte baterii před nabíjením vychladnout.
- Pokud indikátor rychle bliká (v 0,2 sekundových intervalech), zkontrolujte, zda se v instalačním otvoru nabíječky nenachází nějaké předměty nebo nečistoty. Odstraňte je. Pokud je otvor čistý, jde zřejmě o poruchu akumulátoru nebo nabíječky. Kontaktujte autorizované servisní středisko.

## PŘED POUŽITÍM

### 1. Příprava a kontrola pracovního prostředí

Ujistěte se, že pracoviště splňuje všechny podmínky, uvedené v odstavci o bezpečnostních opatřeních.

### 2. Kontrola akumulátoru

Ujistěte se, že akumulátor je vložen pevně. Jestliže je uvolněný, mohl by vypadnout a způsobit nehodu.

### 3. Montáž šroubovacího bitu

Při montáži šroubovacího bitu vždy postupujte následovně (**Obr. 5**).

- Vytáhněte vodící pouzdro z přední části přístroje.
- Vložte hrot do hexagonálního otvoru v kovadině.
- Uvolněte vodící pouzdro a to se vrátí do původní polohy.

#### POZOR

Jestliže se vodící objímka nevrátí do své původní polohy, pak není hrot namontován správně.

## POUŽITÍ

### 1. Zkontrolujte směr otáčení

Hrot se bude otáčet ve směru hodinových ručiček (při pohledu ze zadu) stisknutím tlačítka strany R. Stisknutím strany L tlačítka se bude hrot otáčet proti směru hodinových ručiček (Viz **Obr. 6**) (značky (L) a (R) jsou uvedeny na nástroji).

#### POZOR

Tlačítko se nesmí přepínat, pokud se rázový šroubovák otáčí. Pro přepnutí tlačítka je nutno zastavit rázový šroubovák a pak nastavit tlačítko.

### 2. Provoz spínače

- Když je tlačítkový spínač stisknutý, nástroj se otáčí. Když je tlačítko uvolněno, nástroj se zastaví.
- Rychlost rotace lze regulovat změnou tahu, jakým táhneme za tlačítkový spínač. Rychlost je nízká, když za tlačítkový spínač potáhneme jemně, a zvyšuje se, jakmile za tlačítkový spínač potáhneme více.

### 3. Použití háku

Hák je určen k zavěšení nabíjecího nástroje k opasku během práce.

#### POZOR

- Při použití háku, zavěste nabíjecí nástroj pevně, aby nedošlo k jeho pádu. Pokud dojde k pádu nabíjecího nástroje, může to způsobit nehodu.
- Pokud je nabíjecí nástroj zavěšen na opasku, nevkládejte ostré předměty do špičky nabíjecího nástroje. Pokud do nabíjecího nástroje vložíte ostré předměty, jako je hrot vrtáčky, může dojít ke zranění.
- Hák řádně nainstalujte. Pokud hák nebude řádně nainstalován, může dojít k úrazu.

#### (1) Odstranění háku.

Odejměte šrouby připevňující hák pomocí křížového šroubováku. (**Obr. 7**)

#### (2) Připevnění háku a utažení šroubů.

Bezpečně zasuňte hák do drážky nabíjecího nástroje a pevně hák táhněte šrouby. (**Obr. 8**)

### 4. O indikátoru zbývajících energie baterie.

Při stisku vypínače indikátoru zbývajících energie baterie se indikátor rozsvítí a lze zkontrolovat zbývajících energií baterie. (**Obr. 9**)

Pokud stisk vypínače indikátoru zbývajících energie baterie povolíte, indikátor se vypne. **Tabulka 4** ukazuje stav indikátoru zbývajících energií baterie a zbývajících energie baterie.

**Tabulka 4**

Stav indikátoru	Zbývající energie baterie
	Zbývající energie baterie je dostačující.
	Zbývající energie baterie je poloviční.
	Zbývající energie baterie je skoro vyčerpána. Dobijte baterii v nejbližší možné době.

Indikátor zbývající energie baterie může ukazovat lehce odlišně v závislosti na teplotě a na charakteristice baterie, proto jej použijte pouze pro orientaci.

**POZNÁMKA:**

- Chraňte panel vypínače před silnými údery. Mohlo by dojít k poruše.
- Z důvodu úspory energie svítí indikátor zbývající energie baterie pouze, pokud je stisknut.

**5. Použití světla LED**

Při každém stisku vypínače světla na panelu vypínače se LED světlo vypne nebo zapne. **(Obr. 10)**  
Z důvodu úspory energie světlo často vypínáte.

**POZOR**

- Nedívejte se přímo do světla.  
Pokud budou vaše oči soustavně vystaveny světlu, mohly by vás bolet.

**POZNÁMKA:**

- Z důvodu úspory energie se světlo, které omylem zůstalo zapnuté, automaticky vypne po 15 minutách.

**6. Volič režimu utahování (Obr. 11)**

**POZOR**

- Přepínací panel nevystavujte nárazům, ani jej nepoškozďte.

- Je-li přepínač uvolněn, zvolte režim Vysoké/Nízké otáčky a Jednorázový/Plynulý chod. Nedodržení tohoto pravidla může vést k poškození přístroje.

- (1) Přepínač Vysoké/Nízké otáčky  
S každým stisknutím přepínače Vysoké/Nízké otáčky se rychlost otáček mění ve 4 stupních (500, 1200, 2000, 2600 min<sup>-1</sup>).

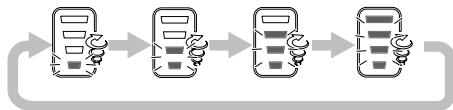

- (2) Přepínač Jednorázový/Plynulý chod  
Utahovací moment lze nastavit podle typu práce změnou režimu utahování, tj. pomocí přepínačů Jednorázový/Plynulý chod a Vysoké/Nízké otáčky na boční straně utahováku.

Je-li přepínač Vpřed/Vzad nastaven do polohy "Vzad", potom je režim Vysoké/Nízké otáčky nastaven na "Vysoké otáčky" a režim Jednorázový/Plynulý chod na "Plynulý chod", a to bez ohledu na indikátory na přepínacím panelu.

S každým stisknutím přepínače Jednorázový/Plynulý chod se mění režim chodu z plynulého na jednorázový a naopak.

Po uvedení přístroje do činnosti povytažením spínače v režimu Jednorázového chodu provede přístroj 1 až 4 utažení.

Po uvedení přístroje do činnosti stisknutím spínače v režimu Plynulém chodu přístroj bude provádět nepřetržité utahování (bez automatického zastavení).

**POZNÁMKA:**

- Odpovídající režim závisí na šroubu a šroubovaném materiálu. Proveďte několik zkušebních dotažení a podle okolností nastavte odpovídající režim.
- Přepínače pro Vysoké/Nízké otáčky a Jednorázový/Plynulý chod lze nastavit až po instalaci baterie do přístroje a zapnutí spínače jeho vytažením.

**Příklady nastavení přepínače funkcí pro režim utahování**

	Nízká 1	Nízká 2	Střední	Vysoká
Rychlost otáčení	500 min <sup>-1</sup>	1200 min <sup>-1</sup>	2000 min <sup>-1</sup>	2600 min <sup>-1</sup>
Jednorázový/ Plynulý chod	Jednorázový	Jednorázový	Jednorázový	Plynulý chod
Použití	"Jemné práce" Utahování šroubů o malém průměru (rozměr M6 a jemu podobný), atd.	"Lehká zátěž" Připevnění sádkartonu (volba vzhledem k tvrdosti základního materiálu), atd.		"Vysoká zátěž" Utahování dlouhých šroubů, vratových šroubů, maticových šroubů, atd.



## 7. Utahování a povolování šroubů

Namontujte hrot, který odpovídá šroubu, vyrovnejte hrot v drážkách hlavy šroubu, pak jej utáhněte. Potlačte rázový šroubovák dostatečně tak, aby hrot zachytil hlavu šroubu.

### POZOR

Použití rázového šroubováku po příliš dlouhou dobu způsobí příliš silné utahení šroubu a může způsobit jeho zlomení.

Utahování šroubu pomocí rázového šroubováku pod úhlem vůči šroubu může poškodit hlavu šroubu a na šroub nebude přenášena správná síla.

Utahujte šrouby pomocí tohoto rázového šroubováku tak, aby byl šroubovák se šroubem v jedné přísmce.

## 8. Počet možných utahení šroubů

V následující tabulce je uveden počet utahených šroubů, které lze utáhnout na jedno nabití.

Použitý šroub	Akumulátor
	BSL1430
Šroub do dřeva $\varnothing 4 \times 50$ (měkké dřevo)	Přibližně 1170
Šroub se šestihrannou hlavou M8 x 16	Přibližně 2590

Tyto hodnoty se mohou nepatrně lišit v závislosti na okolní teplotě a charakteristikách akumulátoru.

## POKYNY K PROVOZU

### 1. Přestávka v provozu jednotky po nepřerušované práci

Po použití jednotky pro nepřerušované utahování šroubů ji nechte na asi 15 minut v klidu při výměně akumulátoru. Teplota motoru, spínače, atd. stoupne, jestliže práci zahájíte ihned po výměně akumulátoru, případně může dojít až k vyhoření.

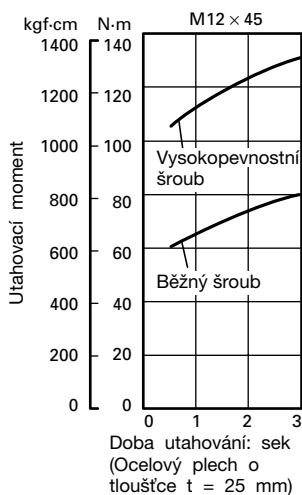

### POZNÁMKA

Nedotýkejte se chrániče, protože se během nepřerušované práce silně zahřívá.

### 2. Opatření při použití spínače na regulaci rychlosti

Tento spínač má zabudovaný elektronický obvod, který plynule mění rychlost rotace. Proto jestliže potáhneme tlačítkový spínač pouze jemně (rotace nízkou rychlostí) a motor se při průběžném zašroubovávání šroubů zastaví, součástí elektronického obvodu se mohou přehřát a poškodit.

### 3. Utahovací moment

Na **Obr. 12** je uveden utahovací moment pro šrouby (podle velikosti) za podmínek, uvedených v **Obr. 13**. Považujte tento příklad za všeobecný odkaz, protože utahovací moment se může měnit podle podmínek utahování.

### POZNÁMKA

- Při použití dlouhé doby rázového utahování budou šrouby utaheny silně. To může způsobit zlomení šroubu nebo poškození špičky bitu.
- Při držení jednotky pod úhlem vzhledem k utahovanému šroubu může dojít k poškození hlavy šroubu nebo nemusí být na šroub přenesen stanovený krouticí moment. Vždy držte jednotku a utahovaný šroub v přísmce.

### 4. Použití doby utahování vhodné pro šroub

Přiměřený krouticí moment pro šroub se mění podle materiálu a velikosti šroubu a sešroubovávaného materiálu atd., použijte proto dobu utahování vhodnou pro daný šroub. Zvláště v případě dlouhé doby utahování šroubů menších než M8 je nebezpečí zlomení šroubu, proto si předem ověřte dobu utahování a krouticí moment.

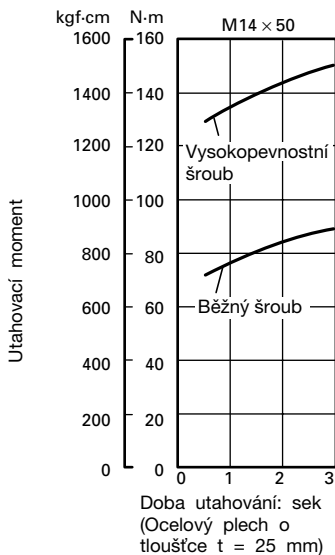

Obr. 12

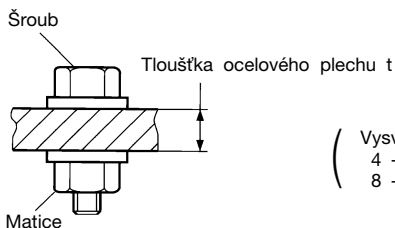

\* Je použito následujícího šroubu.  
 Běžný šroub: Třída pevnosti 4,8  
 Vysokopevnostní šroub: Třída pevnosti 12,9

( Vysvětlení třídy pevnosti:  
 4 — Mez kluzu šroubu: 320 N/mm<sup>2</sup> (32,6 kgf/mm<sup>2</sup>)  
 8 — Pevnost šroubu v tahu: 400 N/mm<sup>2</sup> (40,8 kgf/mm<sup>2</sup>) )

Obr. 13

## ÚDRŽBA A KONTROLA

### 1. Kontrola šroubovacího bitu

Použití zlomeného bitu nebo bitu s opotřebovanou špičkou je nebezpečné, protože hrot může klouzat. Vyměňte jej.

### 2. Kontrola montážních šroubů

Pravidelně kontrolujte montážní šrouby a ujistěte se, že jsou správně utaženy. Ihned utáhněte volné šrouby. Neutažené šrouby mohou vést k vážným úrazům.

### 3. Údržba motoru

Vinutí jednotky motoru je vlastním „srdcem“ motorem poháněného nástroje.

Věnujte náležitou péči kontrole toho, zda není vinutí poškozené a/nebo navlhlé olejem nebo vodou.

### 4. Údržba povrchu

Pokud bude rázový utahovák / klíč znečištěný, otřete jej kusem měkké a suché látky nebo pomoci látky navlhčené v mýdlovém roztoku. Nepoužívejte chlorová rozpouštědla, benzín ani ředidlo, jelikož tyto látky rozpouštějí umělé hmoty.

### 5. Uložení

Ukládejte rázový utahovák a rázový klíč na místě s teplotou nižší než 40°C a mimo dosah dětí.

### 6. Seznam servisních položek

#### POZOR:

Opravy, modifikace a kontroly zařízení Hitachi musí provádět Autorizované servisní středisko Hitachi.

Tento seznam servisních položek bude užitečný, předložíte-li jej s vaším zařízením Autorizovanému servisnímu středisku Hitachi společně s požadavkem na opravu nebo další servis.

Při obsluze a údržbě elektrických zařízení musí být dodržovány bezpečnostní předpisy a normy platné v každé zemi, kde je výrobek používán.

#### MODIFIKACE:

Výrobky firmy Hitachi jsou neustále zdokonalovány a modifikovány tak, aby se zavedly nejposlednější výsledky výzkumu a vývoje.

Následně, některé díly mohou být změněny bez předešlého oznámení.

## ZÁRUKA

Ručíme za to, že elektrické nářadí Hitachi splňuje zákonné/místně platné předpisy. Tato záruka nezahrnuje závady nebo poškození vzniklé v důsledku nesprávného použití, hrubého zacházení nebo normálního opotřebení. V případě reklamace zašlete prosím elektrické nářadí v nerozebraném stavu společně se ZÁRUČNÍM LISTEM připojeným na konci těchto pokynů pro obsluhu do autorizovaného servisního střediska firmy Hitachi.

### POZNÁMKA

Vlivem stále pokračujícího výzkumného a vývojového programu HITACHI mohou zde uvedené parametry podléhat změnám bez předchozího upozornění.

### Informace o hluku a vibracích

Měřené hodnoty byly určeny podle EN60745 a deklarovány ve shodě s ISO 4871.

Změřená vážená hladina akustického výkonu A: 101 dB (A)

Změřená vážená hladina akustického tlaku A: 90 dB (A)

Neurčitost KpA: 3 dB (A)

Použijte ochranu sluchu.

Celkové hodnoty vibrací (vektorový součet triax) stanovené dle normy EN60745.

Účinné utahování spojovacích prvků s použitím maximální kapacity přístroje:

Hodnota vibračních emisí  $\dot{a}_h = 14,7 \text{ m/s}^2$

Nejistota K = 1,5 m/s<sup>2</sup>

### UPOZORNĚNÍ

○ Hodnota vibračních emisí během vlastního používání elektrického přístroje se může od deklarované hodnoty lišit v závislosti na způsobu použití přístroje.

○ Pro identifikaci bezpečnostních opatření k ochraně obsluhy založených na odhadu vystavení vlivům v daných podmínkách použití (v úvahu bereme všechny části pracovního cyklu, jako jsou doby, kdy je přístroj vypnutý, a kdy běží naprázdno připočtených k době spouštění).

**GENEL ELEKTRİKLİ ALET GÜVENLİK UYARILARI****⚠ DİKKAT**

**Tüm güvenlik uyarılarını ve tüm talimatları okuyun.**

Uyarılara ve talimatlara uyulmaması elektrik çarpmasına, yangına ve/veya ciddi yaralanmaya neden olabilir.

**Bu kılavuzu gelecekte başvurmak üzere saklayın.**

Uyarılarda kullanılan "elektrikli alet" terimi, şebeke elektrifiyle çalışan (kablolu) veya pille çalışan (kablesuz) elektrikli aletinizi belirtir.

**1) Çalışma alanının güvenliği**

- Çalışma alanı temiz ve iyi aydınlatılmış olmalıdır.**  
Dağınık veya karanlık alanlar kazalara davetiye çıkarır.
- Elektrikli aletleri yanıcı sıvı, gaz veya toz patlayıcı maddelerin bulunduğu ortamlarda çalıştırmayın.**  
Elektrikli aletlerin çıkardığı kıvılcımlar toz veya gaz halinde bu maddeleri ateşleyebilir.
- Bir elektrikli aletle çalışırken çocukları ve izleyicileri uzaklaştırın.**  
Dikkatinizin dağılması kontrolü kaybetmenize neden olabilir.

**2) Elektrik güvenliği**

- Elektrikli aletin fişi elektrik prizine uygun olmalıdır.**  
Fişi herhangi bir şekilde değiştirmeyin.  
Topraklanmış elektrikli aletlerle herhangi bir adaptör kullanmayın.  
Fişlerde değişiklik yapılmaması ve uygun prizlerde kullanılması elektrik çarpma riskini azaltacaktır.
- Borular, radyatörler, fırınlar ve buzdolapları gibi topraklanmış yüzeylerle gövde temasından kaçının.**  
Vücudunuzun toprakla temasa geçmesi halinde elektrik çarpma riski artar.
- Elektrikli aletleri yağmura veya ıslak ortamlara maruz bırakmayın.**  
Elektrikli alete su girmesi elektrik çarpma riskini artıracaktır.
- Elektrik kablosuna zarar vermeyin.** Elektrikli aleti taşımak, çekmek veya fişini prizden çıkarmak için kabloyu kullanmayın.  
Kablolu ısıdan, yağdan, keskin kenarlardan veya hareketli parçalardan uzak tutun.  
Hasar görmüş veya dolaşmış kablolar elektrik çarpma riskini artırır.
- Elektrikli aleti açık alanda kullanırken, açık alanda kullanıma uygun bir uzatma kablosu kullanın.**  
Açık alanda kullanıma uygun bir kablo kullanılması elektrik çarpma riskini azaltır.
- Eğer bir elektrikli aletin ıslak bir yerde kullanılması kaçınılmaz ise, artık akım cihazıyla (RCD) korunan bir güç kaynağı kullanın.**  
RCD kullanılması elektrik çarpma riskini azaltır.

**3) Kişisel emniyet**

- Bir elektrikli alet kullanırken daima tetikte olun;** yaptığınız işi izleyin ve sağduyulu davranın.  
Aleti yorgunken, alkol veya ilaç etkisi altındayken kullanmayın.  
Elektrikli aletleri kullanırken göstereceğiniz bir anlık dikkatsizlik ciddi yaralanmayla sonuçlanabilir.
- Kişisel koruyucu donanım kullanın.** Daima koruyucu gözlük takın.

Uygun koşullar için kullanılan toz maskesi, kaymaz emniyet ayakkabıları, kask veya kulak koruyucu gibi koruyucu ekipmanlar yararlanmaları azaltacaktır.

- Aletin istenmeden çalışmasını engelleyin.** Aleti güç kaynağına ve/veya akü ünitesine bağlamadan, kaldırmadan veya taşımadan önce, güç düğmesinin kapalı konumda olduğundan emin olun.  
Elektrikli aletleri parmağınız güç düğmesinin üzerinde olarak taşımaları veya güç düğmesi açılmış durumda fişini takmanız kazalara davetiye çıkarır.
  - Aletin gücünü açmadan önce alet üzerindeki ayar veya somun anahtarlarını çıkarın.**  
Aletin dönen parçalarından birine bağlı kalan bir somun anahtarı veya ayar anahtarı yaralanmaya yol açabilir.
  - Çok fazla yaklaşmayın.** Uygun bir adım mesafesi bırakın ve sürekli olarak dengeni koruyun.  
Böylece, beklenmedik durumlarda aleti daha iyi kontrol etmeniz mümkün olur.
  - Uygun şekilde giyinin.** Bol elbiseler giymeyin ve takı eşyaları takmayın. Saçlarınızı, elbiseni ve eldivenlerinizi hareketli parçalardan uzak tutun.  
Bol elbiseler, takılar veya uzun saçlar hareketli parçalara takılabilir.
  - Eğer toz çekme ve toplama bağlantıları için gerekli aygıtlar sağlanmışsa, bunların bağlı olduğundan ve doğru şekilde kullanıldığından emin olun.**  
Toz toplama kullanımı, tozla ilişkili tehlikeleri azaltabilir.
- 4) Elektrikli aletin kullanımı ve bakımı**
- Elektrikli aleti zorlamayın.** Yapacağınız iş için doğru alet kullanın.  
Doğru alet, işinizi daha iyi ve tasarlanmış olduğu hız değerinde daha güvenli şekilde yapacaktır.
  - Elektrikli alet güç düğmesinden açılıp kapanmıyorsa, aleti kullanmayın.**  
Güç düğmesiyle kontrol edilemeyen bir alet tehlikelidir ve tamir edilmeden kullanılmamalıdır.
  - Herhangi bir ayar yapmadan, aksesuarları değiştirmeden veya aleti saklamadan önce fişi güç kaynağından ve/veya akü ünitesinden sökün.**  
Bu koruyucu güvenlik önlemleri, elektrikli aletin kazayla çalışma riskini azaltır.
  - Atıl durumdaki elektrikli aletleri çocukların ulaşamayacağı bir yerde saklayın ve elektrikli alet ve bu kullanım talimatları hakkında bilgi sahibi olmayan kişilerin aleti kullanmasına izin vermeyin.**  
Elektrikli aletler eğitimsiz kullanıcıların elinde tehlikelidir.
  - Elektrikli aletin bakımını yapın.** Hareketli parçalarda yanlış hizalanma veya sıkışma olup olmadığını, kırık parça olup olmadığını ve elektrikli aletin çalışmasını etkileyebilecek diğer koşulları kontrol edin.  
Eğer hasar varsa, kullanmadan önce aleti tamir ettirin.  
Kazaların çoğu elektrikli aletlere kötü bakım işlemleri uygulanmasından kaynaklanmaktadır.
  - Aletleri keskin ve temiz tutun.**  
Uygun şekilde bakımı yapılan, keskin kenarlara sahip aletlerin sıkışma ihtimali daha azdır ve kontrol edilmesi daha kolaydır.

- g) Elektrikli aleti, aksesuarları, uçları, v.b., bu talimatlara uygun şekilde, çalışma koşullarını ve yapılacak işi göz önünde bulundurarak kullanın. Elektrikli aletin amaçlanan kullanımlardan farklı işlemler için kullanılması tehlikeli bir duruma yol açabilir.
- 5) Akülü aletin kullanımı ve bakımı
- a) Üniteyi sadece üretici tarafından belirtilen şarj cihazıyla şarj edin.  
Bir akü ünitesi tipi için uygun olan bir şarj cihazı başka tipte bir akü ünitesiyle kullanıldığında yangın riski yaratabilir.
- b) Elektrikli aletleri sadece özellikle belirtilen akü üniteleriyle kullanın.  
Başka herhangi bir akü ünitesinin kullanılması yaralanma veya yangın riski yaratabilir
- c) Akü ünitesini kullanılmadığı zamanlarda atarlardan, madeni parçalardan, anahtarlardan, çivilerden, vidalardan veya terminaller arasında bağlantı oluşturabilecek diğer küçük metal nesnelere uzak tutun.  
Akü kutuplarının kısa devre olması yanıklara veya yangına neden olabilir.
- d) Yanlış kullanım koşullarında aküden sıvı çıkışı olabilir; temas etmekten kaçının.  
Kazayla sıvıya temas edilmiş durumda suyla yıkayın. Sıvının gözlere temas etmesi halinde, ayrıca bir doktora başvurun.  
Aküden fışkıran su tahriş veya yanıklara neden olabilir.
- 6) Servis
- a) Elektrikli aletinizin servisini sadece orijinal yedek parçalar kullanmak suretiyle uzman bir tamirciye yaptırın.  
Böylece, elektrikli aletin güvenli kullanımı sağlanacaktır.

## ÖNLEM

**Çocukları ve zayıf kişileri uzak tutun.**

**Alet, kullanılmadığı zamanlarda çocukların ve zayıf kişilerin ulaşamayacağı bir yerde saklanmalıdır.**

## KABLOSUZ DARBELİ VIDALAMA ALETİ İÇİN ÖNLEMLER

1. Bu alet, vidaları sıkıştırmak ve gevşetmek için tasarlanmış taşınabilir bir alettir. Sadece bu işlem için kullanın.
2. Uzun süreli kullanımda kulak tıkaçlarını kullanın.
3. Tek elle çalıştırma son derece tehlikelidir; çalıştırırken aleti her iki elinizle de sıkıca tutun.
4. Tahrik ucunu taktıktan sonra, ucun gevşek olmadığından emin olmak için ucu hafifçe dışarı çekin. Uç düzgün şekilde takılmamışsa çalışma sırasında çıkabilir, bu da tehlikeli olabilir.
5. Vidaya uygun olan ucu kullanın.
6. Vidayı darbeli vidalama aleti vidaya açılı olacak şekilde sıkıştırmak vidanın kafasına hasar verebilir ve vidaya düzgün kuvvet aktarılmaz. Bu darbeli vidalama aleti vidaya düz olarak hizalı olacak şekilde sıkıştırın.
7. Bataryayı her zaman 0 – 40°C sıcaklık aralığında şarj edin. 0°C sıcaklığın altında yapılan şarj işlemleri, bataryanın aşırı şarj olmasına yol açarak tehlikeye neden olabilir. Batarya 40°C sıcaklığın üzerinde şarj edilmemelidir. Şarj işlemi için en uygun sıcaklık 20°C – 25°C aralığındadır. Şarj cihazını sürekli olarak kullanmayın. Şarj işlemi tamamlandıktan sonra, başka bir şarj işlemine başlamadan önce şarj cihazını 15 dakika kadar dinlendirin.

9. Şarj edilebilir bataryanın bağlanacağı deliğe yabancı maddelerin girmesine izin vermeyin.
10. Şarj edilebilir bataryayı ve şarj cihazını asla sökmeyin.
11. Şarj edilebilir bataryayı asla kısa devre yapmayın. Batarya kısa devre yapılırsa, çok yüksek elektrik akımı ve aşırı ısınma durumu oluşur; bunun sonucu olarak batarya yanabilir veya hasar görebilir.
12. Bataryayı ateşe atmayın.  
Batarya yanarsa patlayabilir.
13. Şarj cihazının havalandırma yuvalarına hiçbir cisim sokmayın.  
Şarj cihazının havalandırma yuvalarına metal veya yanıcı cisimlerin sokulması, elektrik çarpmasına veya şarj cihazının hasar görmesine neden olabilir.
14. Bataryanın şarj edildikten sonraki ömrü kullanılmayacak kadar kısaldığında bataryayı aldığınız yere geri götürün. Ömrü tükenen bataryaları imha etmeyin.
15. Tükenmiş bataryayı kullanmak, şarj cihazında hasara neden olur.

## LITYUM-ION PİLLE İLGİLİ UYARI

Çalışma ömrünü uzatmak için, lityum-iyon pilde çıkışı durduran bir koruma işlevi mevcuttur. Aşağıda açıklanan 1 ve 2'de durumlarında, bu ürünü kullanırken anahtarı çekiyor olsanız bile motor durabilir. Bu bir anza değil koruma işlevinin bir sonucudur.

1. Pili enerjisi tükendiğinde, motor durur.  
Böyle bir durumda pili en kısa zamanda şarj edin.
2. Eğer araca fazla yüklenilmişse motor durabilir. Böyle bir durumda aracın anahtarını serbest bırakın ve aşırı yüklemenin sebeplerini ortadan kaldırın. Bunun ardından aracı tekrar kullanabilirsiniz.

Ayrıca, lüften aşağıdaki uyarı ve ikazları dikkate alın.

### DİKKAT

Herhangi bir batarya sızıntısına, ısı üretilmesine, duman yayılmasına, patlamaya ve erken ateşlemeye meydan vermemek için, lüften aşağıdaki uyarıları dikkate alın:

1. Batarya üzerinde talaş ve toz birikmediğinden emin olun.
  - Çalışma sırasında batarya üzerine talaş ve toz dökülmediğinden emin olun.
  - Çalışma sırasında elektrikli alet üzerine dökülen talaş ve tozun batarya üzerinde birikmediğinden emin olun.
  - Kullanılmayan bir bataryayı talaşa ve toza maruz kalan bir yerde saklamayın.
  - Bir bataryayı saklamadan önce, üzerine yapılabilecek talaş ve tozu temizleyin ve metal parçalarla (vida, çivi, v.b.) birlikte saklamayın.
2. Bataryayı çivi benzeri keskin nesnelere delmeyin; çekiçle vurmayın; üzerine basmayın; atmayın ve şiddetli fiziksel darbeye maruz bırakmayın.
3. Açıkça hasarlı veya deforme olduğu görülen bataryayı kullanmayın.
4. Bataryayı kutuplarını ters bağlayarak kullanmayın.
5. Doğrudan elektrik prizlerine veya çakmak soketlerine bağlamayın.
6. Bataryayı belirtilenler dışında herhangi bir amaç için kullanmayın.
7. Eğer belirtilen şarj etme süresi geçmesine rağmen batarya tamamen şarj olmuyorsa, derhal şarj işlemi durdurun.
8. Bataryayı mikrodalga fırın, kurutucu veya yüksek basınçlı kaplar gibi ortamlardaki yüksek sıcaklık veya basınçlara maruz bırakmayın.
9. Sızıntı görülmesi veya kötü koku algılanması durumunda derhal ateşten uzaklaşın.
10. Güçlü statik elektrik üretilen bir yerde kullanmayın.

11. Eğer batarya sızıntısı, kötü koku, ısı üretilmesi, renk solması veya deformasyon varsa veya kullanım, şarj işlemi veya saklama sırasında herhangi bir şekilde anormallik görülürse, derhal cihazdan veya batarya şarj cihazından çıkarın ve kullanmayı kesin.

**UYARI**

1. Eğer bataryadan sızan sıvı gözlerinize kaçarsa, gözlerinizi ovuşturmayın; hemen temiz suyla iyice yıkayın ve derhal bir doktora başvurun. Bataryadan sızan bu sıvı, tedavi uygulanmaması durumunda göz problemlerine neden olabilir.
2. Eğer sıvı cildinizle veya elbiselerinizle temas ederse, derhal temiz suyla yıkayın. Sıvı, cilt tahrişine neden olabilir.

3. Eğer bataryayı ilk defa kullandığınızda pas, kötü koku, deformasyon ve/veya başka anormallikler saptarsanız, bataryayı kullanmayın ve derhal tedarikçisine veya satıcısına iade edin.

**DİKKAT**

Eğer lityum iyonlu bataryanın kutuplarına iletken bir yabancı madde girerse, kısa devre oluşarak yangın riskine yol açabilir. Lütfen, bataryayı saklarken aşağıdaki hususlara uyun.

- **Saklama muhafazasına elektriksel olarak iletken kesilmiş parçalar, çiviler, çelik tel, bakır tel veya başka teller koymayın.**
- **Kısa devreyi engellemek için, bataryayı elektrikli alete takın veya havalandırma delikleri örtülünceye kadar batarya kapağına emniyetli şekilde bastırarak saklayın. (Şekil 1'ye bakın)**

**TEKNİK ÖZELLİKLER****ELEKTRİKLİ ALET**

Model	WH14DBL
Yüksüz hız	Yüksek mod 0 – 2600 min <sup>-1</sup> Orta mod 0 – 2000 min <sup>-1</sup> Düşük 2 mod 0 – 1200 min <sup>-1</sup> Düşük 1 mod 0 – 500 min <sup>-1</sup>
Kapasite	M4 – M8 (Küçük vida) M5 – M14 (Normal somun) M5 – M12 (Yüksek gerilimli somun)
Sıkıştırma torku	Maksimum 150 N·m (1530 kgf.cm) 20°C Sıkıştırma torku sıcaklıkta tam şarjliken M14 yüksek gerilimli (kuvvet derecesi 12,9) sıkıştırma. Sıkıştırma süresi: 3 sec.
Şarj edilebilir batarya	BSL1430: Li-ion 14,4 V (3,0 Ah 8 pil)
Ağırlık	1,5 kg

**Şarj cihazı**

Model	UC18YRSL
Şarj voltajı	14,4 V 18 V
Ağırlık	0,6 kg

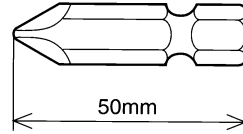
**STANDART AKSESUARLAR**

Ana üniteye (1) ilave olarak, ambalajda aşağıdaki tabloda listelenen aksesuarlar yer alır.

WH14DBL (2LSCK)	① Şarj cihazı .....	1
	② Batarya .....	2
	③ Plastik kutu .....	1
	④ Batarya kapağı .....	1
WH14DBL (NN)	Şarj Cihazı, Batarya, Plastik kutu ve batarya kapağı dahil değildir.	

Standart aksesuarlarda önceden bildirimde bulunulmadan değişiklik yapılabilir.

**İSTEĞE BAĞLI AKSESUARLAR (ayrıca satılır)****1. Plus tahrik ucu**

Uç No.	Kod No.
No. 2	992671
No. 3	992672

**2. Altıgen yuva**

Parça Adı	Kazınmış karakterler	L	B	Kod No.
5 mm Altıgen yuva	8	65	8	996177
6 mm Altıgen yuva	10	65	10	985329
5/16 inç Altıgen yuva	12	65	12	996178
8 mm Altıgen yuva	13	65	13	996179
10 mm Altıgen yuva (küçük tip)	14	65	14	996180
10 mm Altıgen yuva	16	65	16	996181
10 mm Altıgen yuva	17	65	17	996182
1/2 inç Altıgen uzun yuva	21	166	21	996197

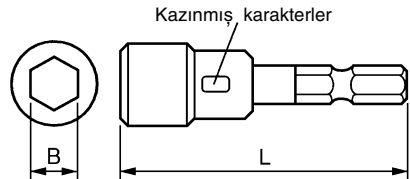

## 3. Aşşap matkabı: Kod No. 959183

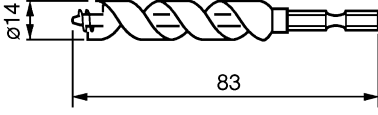

## 4. Matkap mandreni adaptör takımı: Kod No. 321823

Yerel piyasada bulunan matkapları kullanın.

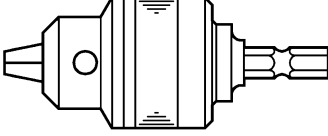

İsteęe baęlı aksesuarlarda önceden bildirimde bulunulmadan deęişiklik yapılabilir.

## UYGULAMALAR

- Küçük vidalar, küçük somunlar vs.'nin takılması ve çıkarılması.

## BATARYANIN ÇIKARILMASI/TAKILMASI

## 1. Bataryanın çıkarılması

Bataryayı çıkarmak için, aletin kolunu sıkıca tutun ve batarya mandalını itin (Şekil 1 ve 2'ye bakın).

## UYARI

Asla bataryayı kısa devre yapmayın.

## 2. Bataryanın takılması

Bataryayı kutup yönlerine dikkat ederek yerleştirin (Şekil 2'ye bakın).

## ŞARJ ETME

Vidalama aletini/matkabı kullanmadan önce, bataryayı aşağıdaki gibi deęiştirin.

## 1. Sarj cihazının güç kablosunu yuvaya takın.

Güç kablosu baęlandığında sarj cihazının pilot lambası kırmızı olarak yanıp söner. (1 saniyelik aralıklarla)

## 2. Bataryayı sarj makinasına takın

Çizgi görünümceye kadar pili sarj cihazına sertçe sokun, Şek. 3, 4'de gösterildięi gibi.

## 3. Sarj etme

Pili sarj cihazına taktığınızda, sarj yüklenmeye başlar ve pilot lambası sürekli kırmızı yanar.

Pil tamamen sarj olduęunda pilot lambası kırmızı olacaktır. (1 saniyelik aralıklarla) (Tablo 1'e bakın)

## (1) Kılavuz lamba bildirimleri

Kılavuz lamba bildirimleri, sarj makinasının veya sarj edilebilir bataryanın durumuna göre Tablo 1'de gösterilmiştir.

Tablo 1

Kılavuz lambanın bildirimi			
Pilot lambası kırmızı olarak yanar veya yanıp söner.	Şarj öncesinde	Yanıp Söner	0,5 saniye yanar ve 0,5 saniye söner. (0,5 saniye kapalıdır)
	Şarj sırasında	Yanar	Sürekli yanar.
	Şarj tamamlandığında	Yanıp Söner	0,5 saniye yanar ve 0,5 saniye söner. (0,5 saniye kapalıdır)
	Şarj işlemi gerçekleşmiyor	Hızla Yanıp Söner	0,1 saniye yanar ve 0,1 saniye söner. (0,1 saniye kapalıdır)
Pilot lambası yeşil olarak yanar.	Aşırı ısınma bekleme modu	Yanar	Sürekli yanar.
			Batarya veya sarj makinasını bozulmuş.
			Batarya aşırı ısınmış. Şarj yapılamıyor. (Batarya soğuduğunda sarj işlemi başlayacaktır)

(2) Sarj edilebilir bataryanın sıcaklığıyla ilgili olarak. Yeniden sarj edilebilir piller için sıcaklıklar Tablo 2'de gösterilmiştir. Isınan piller tekrar sarj edilmeden önce bir süre soğumaya bırakılmalıdır.

Tablo 2 Bataryaların sarj aralıkları

Şarj edilebilir bataryala	Bataryaların sarj edilebileceęi sıcaklık aralığı
BSL1430	0°C – 40°C

(3) Sarj süresiyle ilgili olarak

Kullanılan sarj cihazı ve batarya kombinasyonlarına baęlı olarak sarj süreleri Tablo 3'te gösterildięi gibidir.

Tablo 3 Sarj süresi (20°C sıcaklıkta)

Şarj Cihazı	UC18YRSL
Batarya	
BSL1430	Yaklaşık 45 dakika

**NOT**

Şarj süreleri, sıcaklığa ve güç kaynağının voltajına göre farklılık gösterebilir.

4. **Şarj cihazının elektrik kablosunu prizden çekin.**
5. **Şarj cihazını sıkıca tutarak bataryayı çekerek çıkarın.**

**NOT:**

Şarj işleminin ardından önce bataryaları şarj cihazından çıkarıp, sonra gerektiği gibi muhafaza edin.

**Bataryaların ömrü nasıl uzatılır**

- (1) Bataryaları tamamen boşalmadan şarj edin. Aletin gücünün zayıfladığını hissederseniz, aleti kullanmaya ara verin ve bataryalarını şarj edin. Eğer aleti kullanmaya devam eder ve elektrik akımının bitmesine neden olursanız, batarya hasar görebilir ve ömrü kısılır.
- (2) Yüksek sıcaklıklarda şarj etmekten kaçının. Şarj edilebilir batarya kullanıldıktan hemen sonra ısınmış olacaktır. Bataryayı kullanımdan hemen sonra şarj ederseniz, içindeki kimyasal madde bozulur ve bataryanın ömrü kısılır. Bataryayı bekletin ve bir süre soğuduktan sonra şarj edin.

**UYARI**

- Pil şarj aleti sürekli kullanıldığında ısınacak ve sorunlara neden olacaktır. Şarj etme işlemi tamamlandıktan sonra bir sonraki şarj için alete 15 dakikalık bir dinlenme süresi verin.
- Şarj eti kullanım veya güneşle maruz kalma nedeniyle ısınmış haldeyken pil yeniden şarj edilirse, pilot lamba yeşil renkte yanabilir. Pil şarj olmayacaktır. Böyle bir durumda şarj etmeden önce pilin soğumasına zaman tanıyın.
- Kılavuz lamba kırmızı renkte çok hızlı yanıp sönüyorsa (0,2 saniyelik aralıklarla), bataryanın takıldığı delikte yaşancı madde olup olmadığını kontrol edin; varsa çıkarın. Yabancı madde yoksa, büyük olasılıkla batarya veya şarj cihazı bozulmuştur. Bozulan ürünü Yetkili Servis Merkezimize götürün.

**KULLANIM ÖNCESİNDE**

1. **Çalışma ortamını hazırlama ve kontrol etme**  
Çalışma ortamının önlemlerde belirtilen tüm koşullara uyduğundan emin olun.
2. **Bataryanın kontrol edilmesi**  
Bataryanın sağlam bir şekilde takıldığından emin olun. Batarya gevşekse yerinden çıkarak bir kazaya neden olabilir.
3. **Ucun takılması**  
Tahrik ucunu takmak için daima aşağıdaki işlemi kullanın (**Şekil 5**).
- (1) Kılavuz segmanını aletin ön tarafından ayıracak şekilde çekin.
- (2) Ucu üstteki altıgen deliğe yerleştirin.
- (3) Kılavuz segmanı serbest bırakın ve orijinal konumuna geri dönecektir.

**UYARI**

Kılavuz segman orijinal konumuna geri dönmezse, uç düzgün takılmamış demektir.

**NASIL KULLANILIR****1. Dönme yönünü kontrol edin**

Kilit iğnesinin R tarafı itildiğinde, uç saat yönünde (arkadan bakıldığında) döner.

Ucu saatin ters yönünde döndürmek için kilit iğnesinin L tarafı itilir (**Şekil 6'e** bakın) (L) ve (R) işaretleri gövdenin üzerinde yer alır).

**UYARI**

Darbeli vidalama aleti dönerken kilit iğnesinin konumu değiştirilemez. Kilit iğnesinin konumunu değiştirmek için darbeli vidalama aletini durdurun ardından, kilit iğnesinin konumunu değiştirin.

**2. Şalterin çalışması**

- Tetikleme şalterine basıldığında alet döner. Şalter bırakıldığında alet durur.
- Tetikleme şalterinin çekilme miktarı değiştirilerek dönme hızı değiştirilebilir. Tetikleme şalteri hafifçe çekildiğinde hız yavaşlar ve tetikleme şalteri daha fazla çekildiğinde hız artar.

**3. Askıyı kullanma**

Askı, elektrikli aleti çalışırken bel kayışınıza asmak için kullanılır.

**UYARI**



- Askı kullanıldığında elektrikli aletin sıkı bir şekilde asılması kazayla düşmeyi engeller. Elektrikli alet düşerse bir kazaya yol açabilir.
- Bel kayışınıza asılı şekilde elektrikli alet taşıdığınızda elektrikli aletin ucuna herhangi bir uç takmayın. Bel kayışınıza asılı şekilde taşırken elektrikli alete matkap gibi keskin uçların takılması sizi yaralayabilir.
- Askıyı güvenli şekilde takın. Askı güvenli şekilde takılmazsa kullanırken yaralanmaya neden olabilir.
- (1) Askıyı çıkarma.  
Askıyı bağlayan vidaları yıldız tornavidayla çıkarın. (**Şek. 7**)
- (2) Askıyı ve sıkıştırma vidalarını yeniden takma.  
Elektrikli aletin yivine askıyı güvenli şekilde takın ve askıyı sıkı bir şekilde sabitlemek için vidaları sıkıştırın. (**Şek. 8**)

**4. Kalan Pil Göstergesi Hakkında**

Kalan pil göstergesi anahtarına basıldığında kalan pil göstergesi lambası yanar ve pilin kalan gücü kontrol edilebilir. (**Şek. 9**)

Kalan pil göstergesi anahtarından parmağınızı çektiğinizde kalan pil göstergesi lambası söner. **Tablo 4** kalan pil göstergesi lambasının ve pil kalan gücünün durumunu göstermektedir.

Tablo 4

Lambanın durumu	Kalan Pil Gücü
	Kalan pil gücü yeterli.
	Kalan pil gücü yarım.
	Kalan pil gücü neredeyse yok. En kısa sürede pili yeniden şarj edin.

Kalan pil göstergesi, ortam ısısı ve pil özelliklerine bağlı olarak bir miktar farklı gösterdiğinden bunu bir referans olarak kabul edin.

**NOT**

- Anahtar paneline çok fazla güç uygulamayın veya kırmayın. Bu bir soruna yol açabilir.
- Pil güç tüketiminden tasarruf etmek üzere kalan pil gösterge lambası, kalan pil gösterge basıldığında yanar.

**5. LED ışığının kullanılması**

Anahtar panelindeki ışık anahtarına her bastığınızda LED ışığı yanar veya söner. (Şek. 10)  
Pil güç tüketimini engellemek için LED ışığını sık sık kapatın.

**UYARI**

- Işığa bakarak gözünüzü ışığa direkt olarak maruz bırakmayın.  
Gözünüz ışığa sürekli maruz kalırsa, gözünüz zarar görecektir.

**NOT**

- LED ışığını kapamayı unutmak suretiyle batarya gücünün tükenmesini önlemek için, ışık yaklaşık 15 dakika içinde otomatik olarak söner.

**6. Sıkıştırma modu seçicisi işlevi (Şek. 11)****UYARI**

- Anahtar panelini şoka ya da hasara maruz bırakmayın.
- Tetikleyici anahtar bırakılırken yüksek/düşük modu ve teklisürekli modu seçin. Bunun yapılmaması arızaya neden olabilir.

- (1) Yüksek/Düşük seçici anahtar  
Dönüş hızı yüksek/düşük anahtarına her basıldığında 4 adımda (500, 1200, 2000, 2600 min<sup>-1</sup>) değişir.

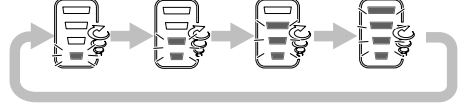

- (2) Tekli/Sürekli seçici anahtar

Sıkıştırma torku darbeli takma aletinde teklisürekli seçici anahtar ve yüksek/düşük seçici anahtar kullanılarak sıkıştırma modunu değiştirerek işe göre ayarlanabilir. İleri/geri düğmesi geriye ayarlanırsa, yüksek/düşük mod ve teklisürekli mod anahtar panelindeki göstergeler dikkate alınmaksızın sırasıyla "Yüksek" ve "Sürekli"ye ayarlanır.

Mod, teklisürekli anahtara her basıldığında teklisürekli mod arasında değişir.





Tekli modda, tetikleyici anahtar çalışmayı başlatmak için çekildikten sonra, civata sıkıştırma 1 ila 4 sıkıştırma sonrasında otomatik olarak durur.

Sürekli modda, tetikleyici anahtar çalışmayı başlatmak için çekildiğinde, civata sıkıştırma devam eder (otomatik olarak durmaksızın).

**NOT**

- Uygun mod vidaya ve sıkıştırılmakta olan malzemeye göre değişiklik gösterebilir. Birkaç deneme vidasında test edin ve mod ayarını buna göre yapın.
- Yüksek/düşük ve teklisürekli seçici anahtarları yalnızca alete pil takıldıktan ve tetikleyici anahtar bir defa çekildikten sonra ayarlanabilir.

**Sıkıştırma modu seçicisi fonksiyon ayarı örnekleri**

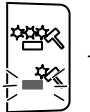
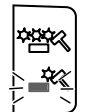
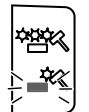
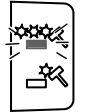
	Düşük 1	Düşük 2	Orta	Yüksek
Dönüş hızı	 500 min <sup>-1</sup>	 1200 min <sup>-1</sup>	 2000 min <sup>-1</sup>	 2600 min <sup>-1</sup>
Tekli/Sürekli	 Tekli	 Tekli	 Tekli	 Sürekli
Kullanım	"İnce iş" Küçük çaplı vidaları (M6 veya benzeri), vb. sıkıştırma	"Hafif yük işi" Alçıpan, vb. yapıştırma (ana malzemenin sertliğine göre seçin)		"Ağır yük işi" Uzun vidaları, trifon vidaları, civataları, vb. sıkıştırma



### 7. Vidaların sıkıştırılması ve gevşetilmesi

Vidaya uyan ucu takın, ucu vida başının yivlerine hizalayın, ardından sıkıştırın.

Darbeli vidalama aletini, ucu vidanın kafasında tutmaya tam yetecek kadar itin.

### UYARI

Darbeli vidalama aletinin çok uzun süre uygulanması vidayı çok fazla sıkıştırarak kırılmasına neden olabilir. Vidayı, darbeli vidalama aleti vidaya açılı olacak şekilde sıkıştırmak vidanın başına zarar verebilir ve vidaya düzgün kuvvet aktarılmayacaktır. Bu darbeli vidalama aleti vidayla düz hizalı olarak sıkıştırın.

### 8. Mümkün olan vida sıkıştırma sayısı

Bir şarjla sıkıştırılabilecek vida sayısı için lütfen aşağıdaki tabloya bakın.

Kullanılan vida	Batarya	
	BSL1430	
Ahşap vidası $\varnothing 4 \times 50$ (Yumuşak ahşap)	Yaklaşık 1170	
Makine vidası M8 $\times$ 16	Yaklaşık 2590	

Bu değerler, ortam sıcaklığı ve pil özelliklerine bağlı olarak farklılık gösterebilir.

## ÇALIŞMAYLA İLGİLİ ÖNLEMLER

### 1. Sürekli çalışmadan sonra aleti dinlendirme

Somun sıkıştırma için sürekli kullanımdan sonra bataryayı değiştirirken aleti 15 dakika kadar dinlendirin. Batarya değiştirildikten hemen sonra işe devam edilirse motorun, şalterin vs. sıcaklığı yükselecek ve motorun yanmasına neden olabilecektir.

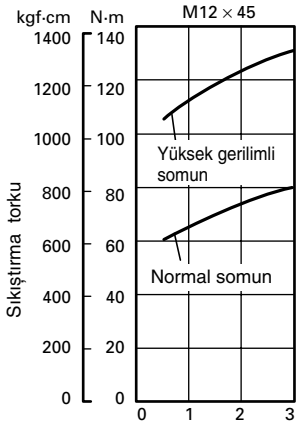

Sıkıştırma süresi: san  
(Çelik plaka kalınlığı:  
 $t = 25 \text{ mm}$ )

### NOT

Sürekli çalışma sırasında çok ısındığından koruyucuya dokunmayın.

### 2. Hız kontrol şalterinin kullanımı konusunda önlemler

Bu şalterde, dönüş hızını kademesiz olarak değiştiren dahili bir elektronik devre vardır. Dolayısıyla, tetikleme şalteri sadece hafifçe çekilip (düşük hızlı dönme) vida takarken motor durdurulursa, elektronik devrenin parçaları aşırı ısınarak hasar görebilir.

### 3. Sıkıştırma torku

Şekil 13'te gösterilen koşullarda somunların sıkıştırılması (boyuta göre) için Şekil 12'e bakın. Sıkıştırma torku, sıkıştırma koşullarına göre farklılık göstereceğinden lütfen bu örneği genel bir referans olarak alın.

### NOT

○ Uzun bir darbe süresi kullanılırsa vidalar çok sıkıştırılacaktır. Bu vidanın kırılmasına veya ucun uç kısmının hasar görmesine neden olabilir.

○ Alet sıkıştırılacak vidaya açılı olarak tutulursa vidanın başı hasar görebilir veya belirtilen tork vidaya aktarılmayabilir. Daima aleti ve sıkıştırılacak vidayı düz bir çizgide tutun.

### 4. Vidaya uygun bir sıkıştırma süresi kullanın

Bir vidaya uygun tork vidanın malzemesi ve boyutuna ve vidalanan malzemeye göre farklılık gösterir bu nedenle vidaya uygun bir sıkıştırma süresi kullanın. Özellikle, M8'den küçük vidalar için uzun bir sıkıştırma süresi kullanılırsa vidanın kırılma tehlikesi olduğundan, sıkıştırma süresi ve sıkıştırma torkunu önceden doğrulayın.

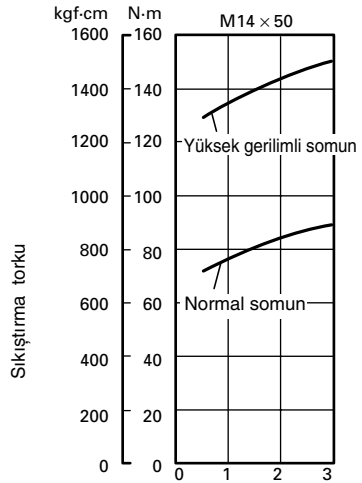

Sıkıştırma süresi: san  
(Çelik plaka kalınlığı:  
 $t = 25 \text{ mm}$ )

Şekil 12

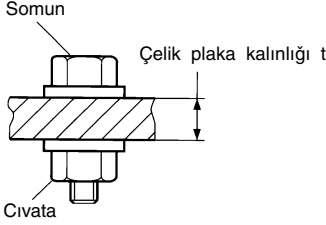

\* Aşağıdaki somun kullanılmıştır.  
Normal somun: Kuvvet derecesi 4,8  
Yüksek gerilimli somun: Kuvvet derecesi 12,9

( Kuvvet derecesinin açıklaması:  
4 — Somunun verim noktası: 320 N/mm<sup>2</sup> (32,6 kgf/mm<sup>2</sup>)  
8 — Somunun çekme kuvveti: 400 N/mm<sup>2</sup> (40,8 kgf/mm<sup>2</sup>) )

Şekil 13

## BAKIM VE İNCELEME

### 1. Tahrik ucunun incelenmesi

Kırk veya ucu yıpranmış bir ucun kullanılması, ucun kayma riski nedeniyle tehlikelidir. Ucu değiştirin.

### 2. Montaj vidalarının incelenmesi

Tüm montaj vidalarını düzenli olarak inceleyin ve sağlam şekilde sıkılı olduğundan emin olun. Gevşeyen vidaları derhal sıkın. Gevşemiş vidalar ciddi tehlikelere yol açabilir.

### 3. Motorun bakımı

Motorun sargısı aletin "kalbidir". Sargının hasar görmesi veya yağ ya da suyla ıslanmaması için gerekli özeni gösterin.

### 4. Aletin dışının temizlenmesi

Darbeli vidalama veya darbeli somun anahtarını kirlendiğinde, yumuşak kuru bir bezle veya sabunlu suyla nemlendirilmiş bir bezle aleti silin. Plastik kısımları eritebileceği için, klorlu çözüen, benzin veya boya incelticisi (tiner) kullanmayın.

### 5. Muhafaza

Darbeli vidalama veya darbeli somun anahtarını sıcaklığın 40°C'nin altında olduğu ve çocukların erişmeyeceği bir yerde muhafaza edin.

### 6. Servis parçaları listesi

#### DİKKAT

Hitachi Güç Takımlarının onarımı, modifikasyonu ve gözden geçirilmesi Hitachi yetkili Servis Merkezi tarafından yapılmalıdır.

Hitachi yetkili Servis Merkezine tamir ya da bakım amacıyla başvurulduğunda Parça Listesinin takım ile birlikte verilmesi faydalı olacaktır.

Güç takımlarının çalıştırılması ve bakımlarının yapılması esnasında her ülke için belirtilen güvenlik düzenlemelerine ve standartlarına uyulması gerekmektedir.

#### DEĞİŞİKLİKLER

Hitachi Ağır İş Aletleri en son teknolojik ilerlemelere uygun olarak sürekli değiştirilmekte ve geliştirilmektedir. Dolayısıyla, bazı kısımlarda önceden bildirimde bulunulmadan değişiklik yapılabilir.

## GARANTİ

Hitachi Elektrikli El Aletlerine ülkelere özgü hukuki düzenlemeler çerçevesinde garanti vermekteyiz. Bu garanti, yanlış veya kötü kullanım, normal aşınma ve yıpranmadan kaynaklanan arıza ve hasarları kapsamamaktadır. Şikayet durumunda, Elektrikli El Aleti, sökülmemiş bir şekilde, bu kullanım kılavuzunun sonunda bulunan GARANTİ BELGESİYLE birlikte bir Hitachi yetkili servis merkezine gönderilmelidir.

## NOT

HITACHI'nin süregelen araştırma ve geliştirme programına bağlı olarak burada belirtilen teknik özelliklerde önceden bildirimde bulunulmadan değişiklik yapılabilir.

## Havadan yayılan gürültü ve titreşimle ilgili bilgiler

Ölçülen değerlerin EN60745 ve ISO 4871'e uygun olduğu tespit edilmiştir.

Ölçülmüş A-ağırlıklı ses gücü seviyesi: 101 dB (A)

Ölçülmüş A-ağırlıklı ses basınç seviyesi: 90 dB (A)

Belirsiz KpA: 3dB (A)

Kulak koruyucusu kullanın.

EN60745'e göre belirlenen toplam vibrasyon değerleri (üç eksenli vektör toplamı).

Aletin maksimum kapasitesinin kullanımıyla bağlantı elemanlarının darbe sıkıştırması:

Vibrasyon emisyon değeri  $a_h = 14,7 \text{ m/s}^2$

Belirsizlik K = 1,5 m/s<sup>2</sup>

## DİKKAT

○ Elektrikli aletin kullanımı sırasında vibrasyon emisyonu aletin kullanma şekline bağlı olarak belirtilen değerden farklılık gösterebilir.

○ Gerçek kullanım koşullarında tahmini maruz kalma hesabını esas alarak (kullanım süresine ilave olarak aletin kapatıldığı ve rölantide çalıştığı zamanlarda çalışma çevriminde yer alan tüm parçaları dikkate almak suretiyle) operatörü korumak için gerekli güvenlik önlemlerini belirlemek için.

## AVERTISMENTE GENERALE PRIVIND SIGURANȚA ÎN FOLOSIREA SCULEI ELECTRICE

### ⚠ AVERTISMENT

Citiți toate avertismentele privind siguranța și toate instrucțiunile.

Nerespectarea avertismentelor și a instrucțiunilor poate avea ca efect producerea de șocuri electrice, incendii și/sau vătămări grave.

Păstrați toate avertismentele și toate instrucțiunile, pentru a le putea consulta pe viitor.

Termenul "sculă electrică" prezent în toate avertismentele de mai jos se referă la scula dumneavoastră electrică alimentată la priză (cu cablu de alimentare) sau la scula electrică alimentată de acumulatori (fără cablu de alimentare).

#### 1) Siguranța a Ținerea a zonă de lucru

- a) **Păstrați zona de lucru curată și bine luminată.**  
Zonele de lucru dezordonate și întunecate predisun la accidente.
- b) **Nu utilizați sculele electrice în atmosferă explozivă, cum ar fi în prezența lichidelor, gazelor sau a prafurilor inflamabile.**  
Sculele electrice produc scânteii care pot aprinde praful sau aburii.
- c) **Țineți copiii sau privitorii la distanță în timp ce utilizați scula electrică.**  
Distragerea atenției vă poate face să pierdeți controlul asupra sculei.

#### 2) Siguranța din punct de vedere electric

- a) **Ștecărele sculelor electrice trebuie să se potrivească în prizele în care sunt introduse. Nu modificați niciodată ștecărul în nici un fel. Nu folosiți niciun fel de adaptoare pentru ștecăr la sculele electrice cu împământare (legate la pământ).**  
Ștecărele nemodificate și prizele potrivite reduc riscul de șoc electric.
- b) **Evitați contactul corpului cu suprafețele legate la pământ, cum ar fi conductele, radiatoarele, cuptoarele și frigiderale.**  
În cazul în care corpul dvs. este legat la pământ există un risc crescut de electrocutare.
- c) **Nu expuneți sculele electrice la ploaie și nu le lăsați în atmosferă umedă.**  
Intrarea apei într-o sculă electrică mărește riscul de electrocutare.
- d) **Nu forțați cablul de alimentare. Nu folosiți niciodată cablul de alimentare pentru a transporta, a trage sau a scoate scula electrică din priză. Țineți cablul de alimentare departe de căldură, ulei, mυχii ascuțiți și de piese în mișcare. Cablurile de alimentare deteriorate sau încolăcite măresc riscul de șoc electric.**
- e) **Atunci când folosiți o sculă electrică în aer liber, folosiți un prelungitor adecvat pentru utilizarea în exterior.**  
Folosirea unui prelungitor adecvat pentru exterior reduce riscul de șoc electric.
- f) **Dacă utilizarea într-o zonă umedă nu poate fi evitată, folosiți o sursă de alimentare cu întrerupător de protecție la curent rezidual (RCD). Folosirea dispozitivelor RCD reduce riscul producerii șocurilor electrice.**

#### 3) Siguranța personală

- a) **Atunci când folosiți o sculă electrică fiți vigilent, fiți atent la ceea ce faceți și acționați conform bunului simț.**  
Nu folosiți scule electrice atunci când sunteți obosit sau vă aflați sub influența drogurilor, a alcoolului sau a medicamentelor.  
*Un moment de neatenție în timpul utilizării unei scule electrice poate provoca vătămări personale grave.*
  - b) **Folosiți echipament personal de protecție. Purtați întotdeauna protecție a ochilor.**  
*Echipamentele de protecție cum ar fi măștile pentru praf, încălțămintea anti-alunecare, căștile și protecțiile auditive, folosite în situațiile corespunzătoare, reduc vătămrile personale.*
  - c) **Evitați pornirea accidentală. Înainte de a conecta scula la priză și/sau la bateria de acumulatori și înainte de a ridica sau transporta scula, asigurați-vă că aveți comutatorul de pornire pe poziția oprit.**  
*Transportarea sculelor electrice cu degetul pe comutator sau introducerea în priză a sculelor electrice care au comutatorul pe poziția pornit sunt situații ce predisun la accidente.*
  - d) **Înainte de a pune scula electrică în funcțiune, îndepărtați toate cheile de reglare și orice alte chei.**  
*O cheie sau o cheie de reglare rămase atașate de piesa rotativă a sculei electrice poate provoca vătămări personale.*
  - e) **Nu încercați să ajungeți prea departe. Mențineți permanent un contact corect al piciorului și un bun echilibru.**  
*Acest lucru permite un mai bun control al sculei electrice în situații neașteptate.*
  - f) **Îmbrăcați-vă adecvat. Nu purtați haine largi și nici bijuterii. Țineți-vă părul, hainele și mănușile departe de piesele în mișcare.**  
*Hainele largi, bijuteriile și pot fi prinse în piesele în mișcare.*
  - g) **Dacă sunt prevăzute dispozitive de conectare la facilități de extragere și colectare a prafului, asigurați-vă că acestea sunt conectate și sunt folosite corespunzător.**  
*Folosirea acestor dispozitive poate reduce pericolele legate de praf.*
- #### 4) Utilizarea și îngrijirea sculei electrice
- a) **Nu forțați scula electrică. Folosiți scula adecvată pentru aplicația dvs.**  
*Scula potrivită va face treabă mai bună și mai sigură la parametrii la care a fost proiectată.*
  - b) **Nu folosiți scula electrică în cazul în care comutatorul nu își îndeplinește funcția de pornire și oprire.**  
*Sculele electrice care nu pot fi comandate prin intermediul comutatorului sunt periculoase și trebuie reparate.*
  - c) **Înainte de a face orice fel de reglaje, de a schimba accesoriile și de a depozita sculele electrice, scoateți ștecărul din priză și/sau de la bateria de acumulatori.**  
*Aceste măsuri preventive de siguranță reduc riscul pornirii accidentale a sculei electrice.*

- d) Depozitați sculele electrice neutilizate departe de zona de acțiune a copiilor și nu lăsați persoanele care nu sunt familiarizate cu scula electrică sau cu prezentele instrucțiuni să folosească scula electrică.

*Sculele electrice sunt periculoase în mâinile utilizatorilor neinstruiți.*

- e) **Întrețineți sculele electrice. Verificați alinierea și prinderea pieselor în mișcare, ruperea pieselor precum și toate celelalte aspecte care ar putea să influențeze funcționarea sculelor electrice. Dacă scula electrică este deteriorată, înainte de a o utiliza duceți-o la reparat.**

*Multe accidente sunt provocate de scule electrice necorespunzător întreținute.*

- f) **Păstrați elementele de tăiere curate și ascuțite. Elementele de tăiere bine întreținute și cu muchile tăietoare bine ascuțite sunt mai ușor de controlat și este mai puțin probabil să se agațe.**

- g) **Folosiți scula electrică, accesoriile și vârful etc. în conformitate cu prezentele instrucțiuni, luând în considerare condițiile de lucru și operațiunile ce urmează a fi efectuate.**

*Folosirea sculei electrice pentru alte operațiuni decât cele prevăzute poate avea ca efect apariția unor situații periculoase.*

## 5) Utilizarea și întreținerea sculelor cu acumulatori

- a) **Încărcați numai cu încărcătorul indicat de producător.**

*Un încărcător adecvat unui anumit tip de pachet de acumulatori poate prezenta pericol de incendiu dacă este folosit pentru încărcarea altui tip de pachet de acumulatori.*

- b) **Folosiți sculele electrice exclusiv cu tipurile de pachete de acumulatori indicate.**

*Folosirea unui alt tip de pachet de acumulatori poate provoca vătămări sau incendii.*

- c) **Atunci când pachetul de acumulatori nu este folosit, țineți-l departe de obiecte metalice cum ar fi agrafe de birou, monede, chei, cuie, șuruburi sau alte obiecte metalice mici care ar putea realiza conectarea terminalelor pachetului de acumulatori. Scurtcircuitarea terminalelor acumulatorilor poate provoca arsuri sau incendii.**

- d) **În cazul exploatării abuzive, din acumulatori poate ieși lichid; evitați contactul cu acest lichid. În cazul unui contact accidental, spălați cu apă. În cazul contactului cu ochii, consultați un medic.**

*Lichidul care iese din acumulatori poate provoca iritații sau arsuri.*

## 6) Service

- a) **Scula electrică trebuie reparată de o persoană calificată, folosind numai piese de schimb identice.**

*Astfel se asigură menținerea siguranței sculei electrice.*

## PRECAUȚIE

**Țineți copiii și persoanele infirme la distanță.**

**Atunci când nu este folosită, scula electrică trebuie depozitată departe de zona de acțiune a copiilor și a persoanelor infirme.**

## PRECAUȚII PRIVIND MAȘINA DE ÎNȘURUBAT CU IMPACT CU ACUMULATOR

1. Acesta este un aparat portabil pentru strângerea și slăbirea șuruburilor. Folosiți-l exclusiv pentru aceste operațiuni.
2. Folosiți protecția auditivă în cazul utilizării aparatului pe perioade lungi.
3. Utilizarea cu o singură mână este foarte periculoasă; în timpul utilizării țineți aparatul ferm cu ambele mâini.
4. După montarea vârfului de șurubelniță, trageți ușor de vârf pentru a vă asigura că acesta nu este slăbit. Dacă vârful nu este montat corect, acesta se poate slăbi în timpul utilizării, ceea ce poate fi periculos.
5. Folosiți vârful corespunzător șurubului.
6. Dacă atunci când strângeți un șurub țineți mașina de înșurubat cu impact înclinată față de șurub puteți deteriora capul șurubului iar forța nu se va transmite corect către șurub. Folosiți această mașină de înșurubat cu impact în poziție perpendiculară pe șurub.
7. Schimbați întotdeauna acumulatorul la o temperatură de 0 - 40°C. O temperatură mai scăzută de 0°C va duce la supraîncărcare, ceea ce este periculos. Acumulatorii nu pot fi încărcăți la o temperatură mai mare de 40°C. Temperatura optimă pentru încărcare este de 20 - 25°C.
8. Nu folosiți încărcătorul în mod continuu. După terminarea încărcării, lăsați încărcătorul nefolosit timp de 15 minute înainte de a încărca următorul acumulator.
9. Nu lăsați materiale străine să intre în orificiul pentru conectarea acumulatorului.
10. Nu demontați niciodată acumulatorul și nici încărcătorul.
11. Nu scurtcircuitați acumulatorul. Scurtcircuitarea acumulatorului produce un curent electric foarte mare și produce supraîncălzirea acumulatorului. Rezultatul este arderea sau deteriorarea acumulatorului.
12. Nu aruncați acumulatorul în foc. Dacă acumulatorul arde acesta poate exploda.
13. Nu introduceți obiecte în fantele de ventilație ale încărcătorului. Introducerea de obiecte metalice sau inflamabile în fantele de ventilație ale încărcătorului duce la apariția pericolului de electrocutare sau de deteriorare a încărcătorului.
14. Imediat ce constatați că durata de utilizare după încărcare devine prea scurtă pentru utilizări practice, duceți acumulatorul la magazinul de la care l-ați cumpărat. Nu aruncați acumulatorii consumați.
15. Utilizarea unui acumulator consumat duce la deteriorarea încărcătorului.

## PRECAUȚII REFERITOARE LA ACUMULATORUL LITIU-ION

Pentru prelungirea duratei de viață, acumulatorul litiu-ion este echipat cu o protecție pentru oprirea furnizării de energie. În situațiile 1 la 2 descrise mai jos, atunci când folosiți aparatul, chiar dacă acționați declanșatorul motorului se poate opri. Aceasta nu este o defecțiune, ci un rezultat al funcției de protecție.

1. Atunci când acumulatorul este descărcat motorul se oprește.

În această situație încărcăți imediat acumulatorul.

2. În situația suprasolicitării aparatului motorul se poate opri. În această situație, eliberați comutatorul și îndepărtați cauza suprasolicitării. După aceasta, puteți folosi din nou aparatul.

Mai mult, vă rugăm să acordați atenție următoarelor avertismente și indicații privind precauția.

#### AVERTISMENT

Pentru a împiedica apariția la acumulator a scurgerilor, generării de căldură, emisiilor de fum, exploziei și aprinderii, vă rugăm să respectați următoarele măsuri de precauție.

- Asigurați-vă că pe acumulator nu se strânge șpan/pilitură și nici praf.
  - În timpul lucrului, asigurați-vă că pe acumulator nu cade șpan/pilitură și nici praf.
  - Asigurați-vă că șpanul/pilitura și praful care cad pe scula electrică în timpul lucrului nu se strâng pe acumulator.
  - Nu depozitați un acumulator nefolosit într-un loc expus la șpan/pilitură și la praf.
  - Înainte de a depozita un acumulator, îndepărtați de pe acesta toate urmele de șpan/pilitură și de praf și nu depozitați acumulatorul împreună cu piese metalice (șuruburi, cuie etc.).
- Nu găuriți acumulatorul cu obiecte ascuțite cum ar fi cuiele, nu îl loviți cu ciocanul, nu călcați pe el, nu îl aruncați și nu îl supuneți unor șocuri fizice puternice.
- Nu utilizați un acumulator care pare deteriorat sau care este deformat.
- Nu folosiți acumulatorul cu polaritatea inversată.
- Nu îl conectați direct la sursele de energie electrică sau la brichetele electrice ale mașinilor.
- Nu folosiți acumulatorul în alte scopuri decât cele indicate.
- În cazul în care acumulatorul nu se încarcă după trecerea timpului de încărcare specificat, încetați imediat să îl mai încărcați.
- Nu expuneți acumulatorul la temperaturi sau presiuni ridicate, de exemplu nu îl introduceți într-un cuptor cu microunde, într-un uscător sau într-un container presurizat.

- Țineți-l departe de flacără imediat ce observați scurgeri sau mirosuri neplăcute.
- Nu îl folosiți în locuri în care se generează o puternică electricitate statică.
- În cazul în care observați la acumulator scurgeri, mirosuri neplăcute, generare de căldură, decolorări sau deformări, scoateți-l imediat din echipament sau din încărcător și încetați să îl mai utilizați.

#### PRECAUȚIE

- În cazul în care lichidul ce se scurge din acumulator intră în contact cu ochii, nu vă frecați la ochi și spălați-i bine cu apă proaspătă curată cum ar fi apa de la robinet și consultați imediat un medic. În cazul în care nu faceți tratament, lichidul poate provoca probleme oculare.
- În cazul în care lichidul se scurge pe piele sau pe haine, imediat spălați bine cu apă proaspătă curată, cum ar fi apa de la robinet. Există posibilitatea ca acest lucru să provoace iritarea pielii.
- În cazul în care la prima utilizare a acumulatorului detectați mirosuri neplăcute, supraîncălzire, dacă observați rugină, decolorare, deformare și/sau alte nereguli, nu folosiți acumulatorul și înapoiți-l furnizorului sau vânzătorului.

#### AVERTISMENT

Dacă un obiect străin conductor de electricitate intră la terminalele acumulatorului litiu-ion, se poate produce un scurtcircuit care poate avea ca urmări apariția unui incendiu. La depozitarea acumulatorului vă rugăm să respectați următoarele instrucțiuni.

- **Nu puneți în cutia de depozitare obiecte conductoare de electricitate cum ar fi elemente tăietoare, cuie, cabluri din oțel, cabluri din cupru sau alte cabluri.**
- **Fie montați acumulatorul în scula electrică fie îl depozitați în carcasa acumulatorului în așa fel încât orificiile de ventilare să fie acoperite pentru a preveni apariția scurtcircuitelor. (Vezi Fig. 1)**

## SPECIFICAȚII

### SCULĂ ELECTRICĂ

Model	WH14DBL
Viteză fără sarcină	Mod Ridicat 0 – 2600 min <sup>-1</sup> Mod Mediu 0 – 2000 min <sup>-1</sup> Mod Scăzut 2 0 – 1200 min <sup>-1</sup> Mod Scăzut 1 – 500 min <sup>-1</sup>
Capacitate	M4 – M8 (Șurub mic) M5 – M14 (Șurub obișnuit) M5 – M12 (Șurub pentru sarcină mare)
Cuplu de strângere	Maxim 150 N.m (1530 kgf cm) Strângerea se face cu șurub M14 pentru sarcină mare (rezistență 12,9), la încărcare maximă la o temperatură de 20°C. Timp de strângere: 3 sec.
Acumulator	BSL1430: Li-ion 14,4 V (3,0 Ah 8 celule)
Greutate	1,5 kg

### Încărcător

Model	UC18YRSL
Tensiunea de încărcare	14,4 V 18 V
Greutate	0,6 kg

## ACCESORII STANDARD

Suplimentar unitate principală (1), pachetul conține accesoriile indicate în tabelul de mai jos.

WH14DBL (2LSCK)	① Încărcător .....	1
	② Acumulator .....	2
	③ Carcasă din plastic .....	1
	④ Apărătoarea acumulatorului .....	1
WH14DBL (NN)	Încărcătorul, acumulatorul, carcasa din plastic și apărătoarea acumulatorului nu sunt incluse.	

Accesoriile standard pot fi schimbate fără notificare prealabilă.

## ACCESORII OPȚIONALE (SE VÂND SEPARAT)

### 1. Vârf șurubelniță Plus

Vârf nr.	Cod nr.
Nr. 2	992671
Nr. 3	992672

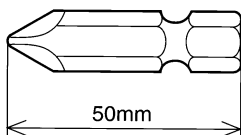

### 2. Adaptor tubular hexagonal

Denumire piesă	Caractere ștanțate	L	B	Cod nr.
Adaptor tubular hexagonal 5mm	8	65	8	996177
Adaptor tubular hexagonal 6mm	10	65	10	985329
Adaptor tubular hexagonal 5/16"	12	65	12	996178
Adaptor tubular hexagonal 8mm	13	65	13	996179
Adaptor tubular hexagonal 10mm (mic)	14	65	14	996180
Adaptor tubular hexagonal 10mm	16	65	16	996181
Adaptor tubular hexagonal 10mm	17	65	17	996182
Adaptor tubular hexagonal lung 1/2"	21	166	21	996197

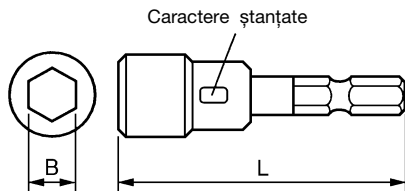

### 3. Burghiu pentru lemn: Cod nr. 959183

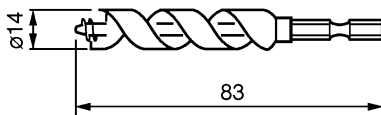

### 4. Set de adaptare pe mandrină a burghiului: Cod nr. 321823

Folosiți burghiile disponibile pe piața locală.

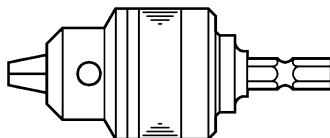

Accesoriile opționale pot fi modificate fără notificare prealabilă.

## UTILIZĂRI

- Înșurubarea și scoaterea șuruburilor mici, a bolțurilor mici etc.

## SCOATEREA/MONTAREA ACUMULATORULUI

### 1. Scoaterea acumulatorului

Țineți bine mânerul și împingeți elementul de blocare a acumulatorului pentru a scoate acumulatorul (vezi Fig. 1 și 2).

### PRECAUȚIE

Nu scurtcircuitați niciodată acumulatorul.

### 2. Montarea acumulatorului

Introduceți acumulatorul cu respectarea polarității (vezi Fig. 2).

## ÎNCĂRCARE

Înainte de a utiliza mașina de găurit și înșurubat, încărcați acumulatorii după cum urmează.

### 1. Conectați cablul de alimentare al încărcătorului la un conector adecvat.

Atunci când cablul de alimentare este conectat, lampa de ghidare a încărcătorului va clipi în culoarea roșie. (la intervale de 1 secundă)

### 2. Introduceți acumulatorul în încărcător.

Introduceți acumulatorul ferm în încărcător până când va fi vizibilă linia, conform ilustrației din Fig. 3, 4.

### 3. Încărcarea

Atunci când introduceți în încărcător un acumulator, încărcarea va fi inițializată iar lampa de ghidare se va aprinde în mod conștient în culoarea roșie.

Atunci când acumulatorul se încarcă complet, lampa de ghidare va clipi în culoarea roșie. (La intervale de 1 secundă) (Vezi Tabelul 1)

### (1) Indicațiile lămpii indicatoare

Indicațiile lămpii indicatoare sunt prezentate în Tabelul 1, conform stării încărcătorului sau a acumulatorului.

**Tabelul 1**

Indicațiile lămpii indicatoare				
Lampa de ghidare se va aprinde sau va clipi în culoarea roșie.	Înainte de încărcare	Luminează intermitent	Luminează timp de 0,5 secunde. Nu luminează timp de 0,5 secunde. (stă stinsă timp de 0,5 secunde)	
	În timpul încărcării	Luminează	Luminează în mod continuu	
	La încărcare completă	Luminează intermitent	Luminează timp de 0,5 secunde. Nu luminează timp de 0,5 secunde. (stă stinsă timp de 0,5 secunde)	
	Încărcarea nu se poate efectua	Luminează intermitent la intervale scurte	Luminează timp de 0,1 secunde. Nu luminează timp de 0,1 secunde. (stă stinsă timp de 0,1 secunde)	
Lampa de ghidare se va aprinde în culoarea verde.	Așteptare supraîncălzire	Luminează	Luminează în mod continuu	Defecțiuni la acumulator sau la încărcător  Acumulator supraîncălzit. Nu se poate efectua încărcarea. (Încărcarea va începe după răcirea acumulatorului)

(2) Referitor la temperatura acumulatorului Temperaturile pentru acumulatori sunt prezentate în **Tabelul 2**, iar acumulatorii care au devenit fierbinți trebuie lăsați să se răcească înainte de a fi încărcăți.

**Tabulka 2** Domeniile de încărcare a acumulatorilor

Acumulatori	Rozmezí teplot pro nabíjení
BSL1430	0°C – 40°C

(3) Referitor la timpul de încărcare În funcție de tipul de încărcător și de tipul acumulatorilor, timpul de încărcare va fi cel prezentat în **Tabelul 3**.

**Tabelul 3** Timpul de încărcare (la 20°C)

Încărcător / Acumulator	UC18YRSL
BSL1430	Aprox. 45 min.

**NOTĂ**

Timpul de încărcare poate varia în funcție de temperatură și de tensiunea sursei de alimentare.

**4. Scoateți din priză cablul de alimentare al încărcătorului.**

**5. Țineți ferm încărcătorul și scoateți acumulatorul.**

**NOTĂ**

După încărcare, mai întâi scoateți acumulatorii din încărcător și apoi depozitați acumulatorii în mod corespunzător.

**Cum mărim durata de viață a acumulatorilor**

(1) Încărcați acumulatorii înainte de descărcarea lor completă. Când observați că forța sculei electrice slăbește, încetați să o mai utilizați și încărcați acumulatorul. În cazul în care continuați să folosiți scula electrică și acumulatorul se descarcă, acumulatorul se poate deteriora iar durata sa de funcționare se poate scurta.

(2) Evitați încărcarea la temperaturi ridicate. Acumulatorii sunt fierbinți imediat după utilizare. Dacă acești acumulatori sunt încărcăți imediat după utilizare, substanțele chimice din interior se pot deteriora iar durata de viață a acumulatorului va scădea. Lăsați acumulatorul să se răcească un timp înainte de încărcare.

**PRECAUȚIE**

- Atunci când încărcătorul a fost folosit în mod continuu, acesta se poate încălzi, ceea ce poate duce la defecțiuni. După finalizarea unei încărcări, faceți o pauză de aproximativ 15 minute înainte de a încărca următorul acumulator.
- Dacă acumulatorul este pus la încărcat atunci când acesta este cald datorită utilizării sau datorită expunerii pe o durată lungă la acțiunea razelor soarelui, lampa indicatoare pentru supraîncălzire a încărcătorului va lumina cu culoarea verde. Acumulatorul nu va mai fi încărcat. În această situație, lăsați mai întâi acumulatorul să se răcească și abia apoi începeți încărcarea.
- Atunci când lampa indicatoare pentru supraîncălzire luminează intermitent la intervale scurte cu culoarea roșu (la intervale de 0,2 secunde), verificați prezența oricărui obiecte străine în orificiul pentru montarea acumulatorului și, dacă acestea există, îndepărtați-le. În cazul în care nu există obiecte străine, este probabil ca acumulatorul sau încărcătorul să se fi defectat. Duceți-le la o unitate service autorizată.

**ÎNAINTE DE UTILIZARE**

1. **Pregătire și verificarea mediului de lucru**  
Asigurați-vă că locul în care se lucrează îndeplinește toate condițiile prezentate ca precauții.
2. **Verificarea acumulatorului**  
Asigurați-vă că acumulatorul este montat ferm. Dacă este slăbit chiar și puțin, acesta poate cădea și poate produce accidente.

### 3. Montarea vârfului

La montarea vârfului de șurubelniță respectați întotdeauna procedura următoare (Fig. 5).

- (1) Trageți manșonul de ghidare în afara părții frontale a mașinii.
- (2) Introduceți vârful în orificiul hexagonal din mandrină.
- (3) Eliberați manșonul de ghidare iar acesta va reveni în poziția inițială.

#### PRECAUȚIE

Dacă manșonul de ghidare nu revine în poziția inițială înseamnă că vârful nu a fost introdus corect.

## MODUL DE UTILIZARE

### 1. Verificați sensul de rotație

Vârful se rotește în sensul acelor de ceasornic (privind din spate) prin apăsarea butonului spre partea cu R. Se apasă butonul spre partea marcată cu L dacă se dorește rotirea vârfului în sens invers acelor de ceasornic (vezi Fig. 6) (marcajele (L) și (R) sunt făcute pe corpul aparatului).

#### PRECAUȚIE

Butonul nu va fi acționat în timp ce mașina de înșurubat cu impact se rotește. Pentru comutare opriți mașina de înșurubat cu impact și apoi poziționați butonul.

### 2. Funcționarea butonului declanșator

- La apăsarea butonului declanșator, mandrina aparatului începe să se rotească. La eliberarea butonului declanșator, mișcarea de rotație a mandrinei încetează.
- Viteza de rotație a mandrinei poate fi controlată prin gradul de apăsare pe butonul declanșator. Atunci când butonul declanșator este acționat ușor, viteza de rotație este scăzută și crește pe măsură ce crește apăsarea pe butonul declanșator.

### 3. Utilizarea cârligului

Cârligul este utilizat pentru a agăța uneltele electrice la centură în timpul lucrului.

#### PRECAUȚIE

- Atunci când utilizați cârligul, agățați ferm instrumentul electric pentru a nu-l scăpa.
- Dacă instrumentul electric este scăpat, aceasta ar putea provoca un accident.
- Atunci când ați trecut cablul de alimentare prin cârligul curelei, nu agățați nicio parte a instrumentului electric, elementele ascuțite montate pe acestea v-ar putea răni atunci când instrumentele electrice sunt agățate la curea.
- Fixați ferm cârligul. Dacă nu este fixat ferm, cârligul ar putea provoca accidentări în timpul utilizării.

### (1) Detașarea cârligului.

Scoateți șuruburile ce fixează cârligul utilizând o șurubelniță Philips. (Fig. 7)

### (2) Înlocuirea cârligului și strângerea șuruburilor.



Fixați ferm cârligul în canalura instrumentului electric și strângeți șuruburile pentru a fixa ferm cârligul. (Fig. 8)

### 4. Despre indicatorul de nivel rămas al acumulatorului

Atunci când apăsați comutatorul pentru indicatorul de nivel rămas al acumulatorului, se va aprinde indicatorul de nivel rămas al acumulatorului și va fi verificat nivelul de energie rămas. (Fig. 9)

Atunci când îndepărtați degetul de pe comutatorul indicatorului de nivel rămas al acumulatorului, indicatorul nivelului rămas al acumulatorului se va stinge. **Tabelul 4** prezintă situația indicatorului nivelului rămas al acumulatorului și sarcina rămasă în acumulator.

Tabelul 4

Starea indicatorului	Nivel rămas acumulator
	Nivelul rămas al acumulatorului este suficient.
	Nivelul rămas al acumulatorului este la jumătate.
	Acumulatorul este aproape epuizat. Reîncărcați acumulatorul cât de repede posibil.

Deoarece indicatorul nivelului rămas al acumulatorului vă informează în mod diferit în funcție de temperatura ambientală și de caracteristicile acumulatorului, consultați-l ca referință.

#### NOTĂ

- Nu bruscați panoul de control și feriiți-l de spargere. Aceasta ar putea avea consecințe nedorite.
- Pentru a reduce consumul acumulatorului, indicatorul nivelului rămas se va aprinde atunci când este apăsat comutatorul nivelului rămas al acumulatorului.

### 5. Utilizarea LED-ului

De fiecare dată când apăsați comutatorul luminatorului din panoul de control, LED-ul se va aprinde sau se va stinge. (Fig. 10)

Pentru a reduce consumul, opriți frecvent LED-ul.

#### PRECAUȚIE

- Nu permiteți contactul direct al luminii cu ochii prin privirea în direcția luminii.
- Dacă vă expuneți ochii în mod repetat la lumină, aceștia vor avea de suferit.

#### NOTĂ

- Pentru a preveni epuizarea acumulatorului dacă LED-ul a fost uitat aprins, LED-ul se va opri automat după aproximativ 15 minute.

### 6. Funcția de selector al modului de strângere (Fig. 11)

#### PRECAUȚIE

- Nu supuneți întrerupătorul de panou asupra șocurilor sau deteriorărilor.
- Selectați modul ridicat/scăzut și modul individual/continuu în timp ce întrerupătorul de declanșare este eliberat. Dacă nu respectați acest lucru, riscați deteriorarea mașinii.

### (1) Comutator selectiv Ridicat/Scăzut

Viteza de rotație este modificată în 4 trepte (500, 1200, 2000, 2600 min<sup>-1</sup>) de fiecare dată când este apăsat comutatorul selectiv ridicat/scăzut.

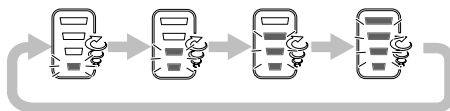











- (2) Comutator selectiv Individual/Continuu  
 Cuplul de declanșare poate fi ajustat în funcție de lucrare, prin modificarea modului de strângere cu ajutorul comutatorului selectiv individual/continuu și a comutatorului selectiv ridicat/scăzut din partea laterală a mașinii de înșurubat cu impact.  
 Atunci când butonul înainte/înapoi este setat pentru direcția înapoi, modulele ridicat/scăzut și individual/continuu sunt setate pentru "Ridicat" și, respectiv, "Continuu", indiferent de indicatorii de pe întrerupătorul de panou.  
 Modul este comutat între individual și continuu de fiecare dată când comutatorul selectiv individual/continuu este apăsat.

În modul individual, după ce a fost tras întrerupătorul de declanșare pentru a iniția funcționarea, fixarea șuruburilor este întreruptă automat după 1-4 strângeri. În modul continuu, atunci când este tras întrerupătorul de declanșare pentru a iniția funcționarea, fixarea șuruburilor continuă (fără a se întrerupe în mod automat).

#### NOTĂ

- Modul corespunzător diferă în funcție de șurub și de materialul în care acesta este introdus. Fixați câteva șuruburi de test pentru a ajusta setarea în mod corespunzător.
- Comutatoarele selective ridicat/scăzut și individual/continuu pot fi setate doar după ce a fost instalată bateria în mașina de înșurubat cu impact și a fost tras o dată întrerupătorul de declanșare.

Exemple de setări de funcției selectorului modului de strângere

	Scăzut 1	Scăzut 2	Mediu	Ridicat
Viteză de rotație	 500 min <sup>-1</sup>	 1200 min <sup>-1</sup>	 2000 min <sup>-1</sup>	 2600 min <sup>-1</sup>
Individual/ Continuu	 Individual	 Individual	 Individual	 Continuu
Utilizare	"Lucrare fragilă" Fixarea șuruburilor cu diametru mic (M6 sau asemănătoare), etc.	"Lucrare cu sarcină scăzută" Fixarea panourilor de digips (selectați în funcție de duritatea materialului de bază) etc.		"Lucrare cu sarcină ridicată" Fixarea șuruburilor lungi, a șuruburilor cu cap pătrat, a buloanelor, etc.

#### 7. Strângerea și slăbirea șuruburilor

Montați vârful adecvat șurubului, aliniați vârful cu canelurile capului șurubului și strângeți șurubul. Împingeți mașina de înșurubat cu impact doar atât cât să mențineți contactul vârfului cu capul șurubului.

#### PRECAUȚIE

Înșurubarea pe o perioadă prea lungă duce la strângerea excesivă a șurubului și poate duce la ruperea acestuia. Dacă atunci când strângeți un șurub țineți mașina de înșurubat cu impact înclinată față de șurub puteți deteriora capul șurubului iar forța nu se va transmite corect către șurub. Folosiți această mașină de înșurubat cu impact în poziție perpendiculară pe șurub.

#### 8. Numărul de strângeri posibile

Pentru a afla numărul de strângeri posibile la o singură încărcare, vă rugăm să consultați tabelul de mai jos.

Șurub utilizat	Acumulator
	BSL1430
Șurub pentru lemn 4 × 50 (lemn moale)	Aprox. 1170
Șurub obișnuit M8 × 16	Aprox. 2590

Aceste valori pot varia ușor, în funcție de temperatura mediului de lucru și de caracteristicile acumulatorului.

#### PRECAUȚII ÎN UTILIZARE

##### 1. Pauza după o utilizare îndelungată

După folosirea în mod continuu pentru strângerea șuruburilor, lăsați aparatul să facă o pauză de aproximativ 15 minute înainte la înlocuirea acumulatorilor. Dacă reluați lucrul imediat după înlocuirea acumulatorilor, temperatura motorului, a comutatorului etc. va crește ceea ce poate provoca arsuri.

#### NOTĂ

Nu atingeți capacul de protecție, deoarece acesta devine fierbinte la utilizarea mașinii în mod continuu.

##### 2. Precauții privind folosirea selectorului pentru viteză

Acest selector are un circuit electronic încorporat pentru controlul continuu al vitezei de rotație. Prin urmare, atunci când comutatorul este acționat foarte ușor (viteză de rotație scăzută) și motorul în timpul înșurubării, componentele circuitului electronic se pot supraîncălzi și se pot deteriora.

##### 3. Cuplul de strângere

Pentru cuplul de strângere al șuruburilor (în funcție de dimensiuni) consultați Fig. 12, în condițiile indicate în Fig. 13. Vă rugăm să folosiți acest exemplu ca referință generală, deoarece cuplul de strângere poate varia în funcție de condițiile de strângere.

**NOTĂ:**

- Dacă se strânge un timp lung, șuruburile vor fi foarte bine strânse. Acest lucru poate provoca ruperea șuruburilor sau deteriorarea vârfului capului de șurubelniță.
- Dacă scula este ținută în unghi față de șurubul care este strâns, capul șurubului poate fi deteriorat sau șurubul nu va fi strâns cu cuplul de strângere adecvat. Țineți întotdeauna scula perpendiculară pe șurubul care este strâns.

**4. Folosirea un timp de strângere corespunzător șurubului**

Cuplul de strângere pentru un șurub diferă în funcție de materialul și de dimensiunea șurubului, de materialul în care se face înșurubarea etc., de aceea vă rugăm să folosiți un timp de înșurubare corespunzător șurubului. În particular, dacă se folosește un timp de înșurubare lung în cazul șuruburilor mai mici de M8 există pericolul rupei șurubului și, de aceea, confirmați în prealabil timpul de strângere și cuplul de strângere.

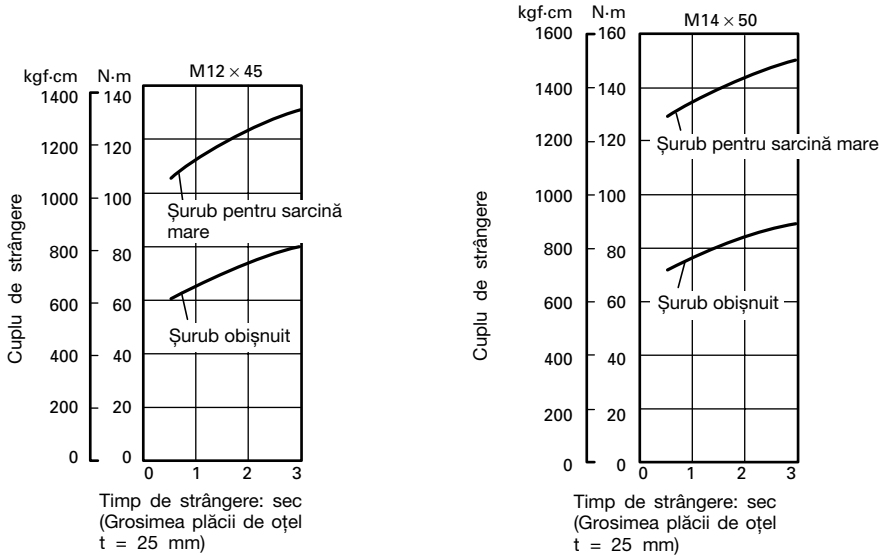
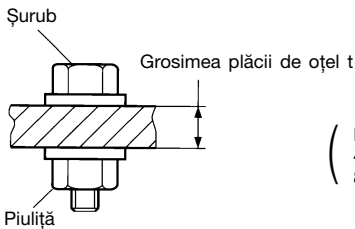

Fig. 12



\* Se folosește următorul șurub.

Șurub obișnuit: Rezistență 4,8

Șurub pentru sarcină mare: Rezistență 12,9

( Explicație privind rezistența:  
 4 - Limita de fluaj a șurubului: 320 N/mm<sup>2</sup> {32,6 kgf/mm<sup>2</sup>}  
 8 - Rezistență la rupere a șurubului: 400 N/mm<sup>2</sup> {40,8 kgf/mm<sup>2</sup>} )

Fig. 13

## ÎNȚREȚINERE ȘI VERIFICARE

### 1. Verificarea vârfului de șurubelniță

Folosirea unui vârf rupt sau a unui vârf uzat este periculoasă, deoarece acesta poate aluneca. Înlocuiți-l.

### 2. Verificarea șuruburilor de montare

Verificați la intervale regulate toate șuruburile de montare și asigurați-vă că acestea sunt corect strânse. Dacă există șuruburi slăbite, strângeți-le. Dacă există șuruburi slăbite, strângeți-le imediat. În caz contrar pot apărea pericole grave.

### 3. Întreținerea motorului

Bobinajul motorului este inima motorului.

Fiți foarte atenți să nu deteriorați bobinajul și să nu îl expuneți la ulei sau la apă.

### 4. Curățarea exterioră

Atunci când mașina de înșurubat cu impact s-a murdărit, ștergeți-le cu cârpă moale uscată sau cu o cârpă umezită cu apă cu săpun. Nu folosiți solvenți pe bază de clor și nici diluanți, deoarece aceștia topesc masele plastice.

### 5. Depozitare

Depozitați mașina de înșurubat cu impact într-un loc cu temperatura mai mică de 40°C și nu o lăsați la îndemâna copiilor.

### 6. Lista pieselor de schimb pentru reparații

#### PRECAUȚIE

Reparațiile, modificările și verificarea sculelor electrice Hitachi se vor efectua numai la o unitate service autorizată de Hitachi.

În mod particular, întreținerea dispozitivului laser va fi efectuată de un agent autorizat de către producătorul dispozitivului laser.

Repararea dispozitivului laser va fi efectuată întotdeauna de către o unitate service autorizată de Hitachi.

Această listă de piese va fi de ajutor dacă va fi prezentată împreună cu mașina la unitatea service autorizată de Hitachi atunci când solicitați efectuarea de reparații sau de operațiuni de întreținere.

Pe durata folosirii și a operațiunilor de întreținere a mașinii trebuie respectate reglementările și standardele naționale privind securitatea.

#### MODIFICĂRI

Sculele electrice HITACHI sunt în mod constant îmbunătățite și modificate, pentru a îngloba cele mai noi cuceriri tehnologice.

De aceea, anumite piese pot fi modificate fără notificare prealabilă.

## GARANȚIE

Garantăm sculele electrice Hitachi în conformitate cu reglementările statutare/specifice țării. Această garanție nu acoperă defectele sau daunele provocate de utilizarea necorespunzătoare, abuz sau de uzura și deteriorarea normale. În cazul în care aveți reclamații, vă rugăm să trimiteți scula electrică nedemontată, împreună cu CERTIFICATUL DE GARANȚIE care se găsește la finalul prezentelor Instrucțiuni de utilizare, la o unitate service autorizată de Hitachi.

## NOTĂ

Ca urmare a programului continuu de cercetare și dezvoltare derulat de Hitachi, prezentele specificații pot fi modificate fără notificare prealabilă.

## Informații privind nivelul de zgomot transmis prin aer și nivelul de vibrații

Valorile măsurate au fost determinate în conformitate cu EN 60745 și este declarată conformă cu ISO 4871.

Nivelul tipic al puterii sonore ponderate A: 101 dB (A)

Nivelul tipic al presiunii sonore ponderate A: 90 dB (A)

Nivel sonor, KpA: 3 dB (A)

Purtați echipament de protecție auditivă.

Valorile totale ale vibrațiilor (suma vectorială pe cele trei axe) au fost stabilite în conformitate cu EN60745.

Strângerea cu impact a elementelor de prindere, folosind capacitatea maximă a sculei:

Valoarea emisiei de vibrații  $a_h = 14,7 \text{ m/s}^2$

Precizie  $K = 1,5 \text{ m/s}^2$

## AVERTISMENT

○ Valoarea emisiei de vibrații în timpul folosirii efective a sculei electrice poate diferi de valorile declarate, în funcție de modul de utilizare a sculei.

○ Pentru identificarea măsurilor de siguranță ce trebuie luate pentru protejarea operatorului și care sunt bazate pe estimarea expunerii, în condiții reale de utilizare (ținând seama de toate componentele ciclului de utilizare, cum ar fi timpul necesar opririi sculei și timpul de funcționare suplimentar la pornirea sculei).

## SPLOŠNA VARNOSTNA NAVODILA ZA ELEKTRIČNO ORODJE

### ⚠ OPOZORILO

**Preberite vas varnostna opozorila in navodila.**

*Z neupoštevanjem opozoril in navodil tvegate električni udar, požar in/ali resne telesne poškodbe.*

**Vsa opozorila in navodila shranite.**

*Izraz "električno orodje" v opozorilih se nanaša na električno orodje, ki se napaja z omrežno energijo (s priključno vrstico), ali električno orodje, ki se napaja z energijo iz akumulatorskih baterij (brez priključne vrvice).*

#### 1) Varnost na delovnem mestu

a) **Delovno mesto mora biti čisto in dobro osvetljeno.**  
*V razmetanih in temačnih območjih je verjetnost nesreč večja.*

b) **Električnega orodja ni dovoljeno uporabljati v eksplozivnih okoljih, na primer v bližini vnetljivih tekočin, plinov ali prahu.**

*Pri delu z električnim orodjem se iskri – iskre lahko vnamejo prah in hlape.*

c) **Preprečite dostop otrokom in drugim v delovno območje vključenega električnega stroja.**  
*Zaradi motenja lahko izgubite nadzor.*

#### 2) Električna varnost

a) **Vtiči električnega orodja morajo ustrezati vtičnici.**  
**Vtiča ni dovoljeno kakor koli spreminjati.**

*Za povezavo ozemljenega električnega orodja ni dovoljeno uporabiti vmesnih vtičev.*

*Z nespremenjenimi vtiči in ustreznimi vtičnicami je tveganje električnega udara manjše.*

b) **Preprečite stik z ozemljenimi površinami, kot so cevi, radiatorji, peči in hladilniki.**

*Ko je telo delavca ozemljeno, je nevarnost električnega udara večja.*

c) **Električnega orodja ni dovoljeno izpostavljati na dež ali v mokre pogoje.**

*Z vdorom vode v električno orodje je nevarnost električnega udara velika.*

d) **Ne zlorablajte priključne vrvice. Priključne vrvice ni dovoljeno uporabljati za prenašanje, vlečenje in izklapljanje električnega orodja.**

*Priključne vrvice ne izpostavljajte na vročino, olje, ostre robove in premične dele.*

*Med uporabo poškodovanih in zamotanih priključnih vrvic je nevarnost električnega udara večja.*

e) **Za uporabo električnega orodja na prostem priključite podaljšek, ki je izdelan za takšno uporabo.**

*Z uporabo priključne vrvice, ki je izdelana za delo na prostem, je nevarnost električnega udara manjša.*

f) **Če je delo z električnim orodjem v vlažnem okolju neizbežno, uporabite napajanje, ki je zaščiteno s stikalom za diferenčni tok (RCD).**

*Zaščitno stikalo za diferenčni tok (RCD) zmanjša nevarnost električnega udara.*

#### 3) Osebna varnost

a) **Ostanite zbrani, pazite, kaj delate in delajte po pameti.**

*Električnega orodja ni dovoljeno uporabljati, če ste utrujeni ali pod vplivom mamil, alkohola ali zdravil.*

*Trenutek nepozornosti med delom z električnim orodjem je lahko vzrok za resne telesne poškodbe.*

b) **Uporabljajte osebno zaščitno opremo. Za delo si obvezno nadenite zaščitno za oči.**

*Zaščitna oprema, kot so maska za prah, nezdrnski čevlji, čelada ali zaščita za ušesa, ustrezno uporabljena v danih pogojih, zmanjša nevarnost telesnih poškodb.*

c) **Preprečite neželen zagon. Preden stroj povežete na omrežni vir in/ali akumulatorski sklop, preden ga dvignete ali prenesete, stikalo obvezno prestavite v položaj izklopa (na "OFF").**

*Pri prenosu električnega orodja s prstom na stikalo ali pri povezavi električnega orodja, ko je stikalo v položaju vklopa "ON", je tveganje nesreč večje.*

d) **Preden električno orodje vključite, odstranite vse nastavitvene ključe.**

*Med delom z električnim orodjem, kjer je ključ pritrjen na vrteč del tega orodja, je velika nevarnost telesnih poškodb.*

e) **Ne preseगतje. Ves čas trdno stojte in vzdržujte ravnotežje.**

*Na ta način lahko bolje nadzorujete električno orodje v nepričakovanih situacijah.*

f) **Ustrezno se oblecite. Za delo si nadenite tesna oblačila in snemite nakit. Z lasmi, oblačili in rokavicami ne posegajte med premične dele.**

*Ohlapna oblačila, nakit ali dolgi lasje se lahko ujamejo med premične dele.*

g) **Če so na voljo naprave za povezavo odpraševalnih delov in zbiralnikov, slednje povežite in pravilno uporabljajte.**

*Funkcija zbiranja prahu zmanjša nevarnost v zvezi s prahom.*

#### 4) Uporaba in vzdrževanje električnega orodja

a) **Električnega orodja ne preobremenjujte. Za izbrano delo uporabite ustrezno električno orodje.**

*Z ustreznim električnim orodjem boste delo opravili bolje in varneje.*

b) **Električnega orodja ni dovoljeno uporabiti, če s stikalom orodja ne morete vključiti in izključiti.**

*Električno orodje, ki ga ni možno upravljati s stikalom, je nevarno in ga je treba popraviti.*

c) **Preden orodje predelate, spremenite priključke ali orodje shranite, iztaknite vtič iz omrežnega vira in/ali baterijski sklop z električnega orodja.**

*S takšnimi preventivnimi varnostnimi ukrepi zmanjšate nevarnost neželenega zagona orodja.*

d) **Električno orodje shranite izven dosega otrok in ne dovolite upravljati orodja osebam, ki orodja ne poznajo in ki niso prebrale navodil.**

*Električno orodje je nevarno v rokah neusposobljenih uporabnikov.*

e) **Električno orodje vzdržujte. Pregledujte, če je neporavnano, če premični deli zavirajo, če so deli polomljeni in druge pogoje, ki lahko vplivajo na delovanje električnega orodja.**

*Poškodovano električno orodje je treba pred uporabo popraviti.*

*Vzrok mnogih nesreč je slabo vzdrževano električno orodje.*

f) **Rezalno orodje mora biti ostro in čisto.**

*Pravilno vzdrževano rezalno orodje z ostrimi rezilnimi robovi manj pogosto zavira in ga je lažje upravljati.*

- g) **Električno orodje, priključke in svedre ipd. uporabljajte v skladu s temi navodili, pri čemer upoštevajte pogoje dela in izbrane naloge.**  
Z uporabo električnega orodja v druge namene nastopi nevarna situacija.
- 5) **Uporaba orodja baterija in vzdrževanje**
- a) **Polnite samo s polnilnikom, ki ga je določil proizvajalec.**  
*Polnilnik, ki je primeren za en tip baterije lahko povzroči nevarnost požara, če ga uporabite z drugo baterijo.*
- b) **Električna orodja uporabljajte samo s posebej narejenimi baterijami.**  
*Uporaba drugih baterij lahko povzroči poškodbe ali požar.*
- c) **Ko baterije ne uporabljate jo držite vstran od kovinskih predmetov kot so sponke, kovanci, ključji, žebliji, vijaki ter drugi manjši kovinski predmeti, ki lahko povežejo en terminal z drugim.**  
*Kratek stik s terminali na bateriji lahko povzroči opekline ali požar.*
- d) **Med zlorabo lahko tekočina priteče iz baterije; izogibajte se stiku z njo. Če slučajno pride od stika, takoj oprati z vodo. Če tekočina pride v stik z očmi, počistite dodatno zdravniško pomoč.**  
*Tekočina iz baterije lahko povzroči draženje ali opekline.*
- 6) **Servis**
- a) **Električno orodje lahko servisira le usposobljen delavec, ki mora uporabljati enake nadomestne dele.**  
*Na ta način se ohrani varnost električnega orodja.*
9. Ne dovolite, da se tujki naberejo na luknji za priključevanje baterije za polnjenje.
10. Baterije za polnjenje in polnilnika nikoli ne razstavljajte.
11. Nikoli ne naredite kratkega stika z baterijo za polnjenje. Kratak stik na bateriji bo povzročil velik električni tok in pregrevanje. Posledica tega bo zažgana ali poškodovana baterija.
12. Baterije ne zavrzite v ogenj. Baterija lahko eksplodira, če jo zažgete.
13. V reže na polnilniku, ki služijo prezračevanju, ne vtikajte predmetov. Vstavljanje kovinskih ali vnetljivih predmetov v režo za prezračevanje na polnilniku, bo povzročilo električni udar ali poškodovalo polnilnik.
14. Ko življenjska doba napolnjene baterije postane prekratka za praktično uporabo jo prinesite v trgovino, kje ste jo kupili. Izrabljene baterije ne zavrzite.
15. Uporaba izrabljene baterije bo poškodovala polnilnik.

### OPOZORILO ZA LITIJ-IONSKO BATERIJO

Za podaljšanje življenjske dobe je litij-ionska baterija opremljena z zaščitno funkcijo, ki ustavi izhod.

V zgoraj opisanih primerih od 1 do 2 se pri uporabi tega izdelka, tudi če ugasnete stikalo, motor lahko ustavi. To ni nobena težava, ampak rezultat zaščitne funkcije.

1. Ko se porabi preostala moč baterije se motor ugasne. V tem primeru baterijo takoj napolnite.
2. Če je orodje preobremenjeno se motor lahko ustavi. V tem primeru sprostite stikalo orodja in odstranite vzroke za preobremenitev. Po tem lahko orodje spet uporabljate.

Prosimo, da upoštevate naslednja opozorila in ukrepe.

### OPOZORILO

Da bi preprečili iztekanje baterija, ustvarjanje toplote, oddajanje dima, eksplozijo in zažiganje, prosimo, da upoštevate naslednja varnostna opozorila.

### VARNOSTNI UKREP

**Preprečite dostop otrokom in nemočnim osebam.**

**Orodje, ki ga ne uporabljate, shranite izven dosega otrok in nemočnih oseb.**

### VARNOSTNI UKREPI ZA AKUMULATORSKI UDARNI VIJAČNIK

1. To je prenosno orodje za zavijanje in odvijanje vijakov. Uporabite ga le za ta namen.
2. Uporabite čepke za ušesa, če orodje uporabljate dalj časa.
3. Delo z eno roko je zelo nevarno; pri uporabi enoto trdno držite z obema rokama.
4. Po namestitvi svedra ga narahlo izvlecite in se prepričajte, da se ne bo odvil. Nepravilno nameščen sveder se lahko med uporabo odvije in predstavlja nevarnost.
5. Uporabite sveder, ki se prilega vijaku.
6. Zavijanje vijaka z udarnim vijačnikom pri kotu, ko vijak lahko poškoduje glavo vijaka in pripadajoče sile ne bodo prenešene na vijak. Z udarnim vijačnikom zavijajte tako, da je poravnani z vijakom.
7. Baterijo zmeraj polnite pri temperaturi od 0 - 40 °C. Polnjenje pri temperaturi, nižji od 0°C bo povzročilo prepolnjenje, kar pa je nevarno. Baterije ne morete polniti pri temperaturi, večji od 40°C. Najbolj primerna temperatura za polnjenje je od 20 - 25°C.
8. Polnilnika ne uporabljajte nenehno. Ko se eno polnjenje zaključijo ga pred naslednjim polnjenjem baterije pustite mirovati za približno 15 minut.
9. Preprečite nabiranje kovinskih drobcov in prahu na akumulatorju.
- Med delom poskrbite, da kovinski drobci in prah ne padajo na akumulator.
- Med delom poskrbite, da se morebitni kovinski drobci in prah z električnega orodja ne nabirajo na akumulatorju.
- Neuporabljenega akumulatorja ni dovoljeno hraniti na mestu, kjer je izpostavljen kovinskim drobcem in prahu.
- Pred shranjevanjem akumulator očistite in odstranite kovinske drobce ter prah, ki se lahko sprimejo na akumulator; akumulatorja ne hranite skupaj s posameznimi kovinskimi deli (vijaki, žebliji itn.).
2. Baterije ne prebadajte z ostrimi predmeti kot so žebliji, ne udarjajte je s kladivom, ne stopite na njo, jo mečite ali izpostavljajte težkih fizičnim udarom.
3. Vidno poškodovane ali deformirane baterije ne uporabljajte.
4. Baterije z zamenjano polariteto ne uporabljajte.
5. Baterije ne priključite neposredno na električne vtičnice ali cigaretni vžigalnik v avtomobilu.
6. Baterijo uporabljajte le za določene namene.
7. Nadaljnje polnjenje takoj ustavite, če se polnjenje ne zaključijo, ko preteče določen čas polnjenja.
8. Baterije ne postavljajte ali izpostavljajte na visoke temperature ali visok pritisk, na primer v mikrovalovno pečico, sušilec ali visokotlačno komoro.
9. Ko zaznate iztekanje ali neprijeten vonj se takoj odmaknite od ognja.

- Ne uporabljati v prostorih, kjer se ustvarja močna statična električnost.
- Če baterija teče, ima čuden vonj, generira toploto, je razbarvana ali deformirana oziroma kakorkoli izgleda čudna med uporabo, polnjenjem ali shranjevanjem jo takoj odstranite iz opreme ali polnilnika in jo nehaite uporabljati.

## POZOR

- Če tekočina, ki izteka iz baterije pride v stik z vašimi očmi jih ne drgnite ampak jih operite s svežo, čisto vodo ter takoj obiščite zdravnika. Tekočina lahko povzroči težave z očmi, če ne greste k zdravniku.
- Če tekočina pride na kožo ali oblačila jih takoj operite s čisto vodo iz pipe. Obstaja možnost, da lahko povzroči draženje kože.

- Če opazite rjo, čuden vonj, pregrevanje, razbarvanje, deformacijo in/ali druge nepravilnosti pri prvi uporabi baterije, je ne uporabljajte in jo vrnite dobavitelju ali prodajalcu.

## OPOZORILO

Če v sponko litijevе ionske baterije vdre tuj električno prevoden predmet, lahko nastane kratek stik in s tem nevarnost požara. Prosimo, upoštevajte naslednja navodila za skladiščenje baterije.

- V škatlo za shranjevanje ni dovoljeno odložiti električno prevodnih odrezkov, žebeljev, jeklenih žic, bakrenih žic in drugih žic.**
- Baterijo namestite na električno orodje ali jo shranite tako, da jo dobro pritisnete v baterijski pokrov - odprtine za zračenje se morejo prekriti; s tem preprečite nevarnost kratkih stikov. (Glej Skico 1)**

## SPECIFIKACIJE

### ELEKTRIČNO ORODJE

Model	WH14DBL
Neobremenjena hitrost	Način visoke hitrosti 0 – 2600 min <sup>-1</sup> Način srednja hitrosti 0 – 2000 min <sup>-1</sup> Način 2 nizke hitrosti 0 – 1200 min <sup>-1</sup> Način 1 nizke hitrosti 0 – 500 min <sup>-1</sup>
Kapaciteta	M4 – M8 (Majhen vijak) M5 – M14 (Običajen vijak z matico) M5 – M12 (Vijak velike napetosti)
Vrtlilni moment	Maks. 150 Nm (1530 kgf cm) Privrtje je M14 vijak velike napetosti (razred moč 12,9), ko se napaja do konca pri 20 °C Čas privrtja: 3 s
Baterija, ki se polni	BSL1430: Li-ion 14,4 V (3,0 Ah 8 celice)
Teža	1,5 kg

### Polnilnik

Model	UC18YRSL
Napetost polnjenja	14,4 V 18 V
Teža	0,6 kg

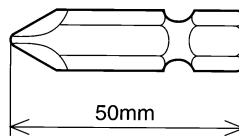

### STANDARDNI DODATKI

Poleg glavne enote (1) so v paketu priključki, kot navedeno v tabeli spodaj.

WH14DBL (2LSCK)	① Polnilnik .....	1
	② Baterija .....	2
	③ Plastična škatla .....	1
	④ Baterijski pokrov .....	1
WH14DBL (NN)	Polnilnik, baterija, plastični okrov in baterijski pokrov niso priloženi.	

Standardni pripomočki se lahko spremenijo brez vnaprejšnjega obvestila.

### OPCIJSKI DODATKI (PRODAJANI LOČENO)

#### 1. Plus pogonski sveder

Št. svedra	Šifra
Št. 2	992671
Št. 3	992672

#### 2. Šesterorobna vtičnica

Naziv dela	Vtisnjeni znaki	L	B	Šifra
Šesterorobna vtičnica 5 mm	8	65	8	996177
Šesterorobna vtičnica 6 mm	10	65	10	985329
Šesterorobna vtičnica 5/16"	12	65	12	996178
Šesterorobna vtičnica 8 mm	13	65	13	996179
Šesterorobna vtičnica 10 mm (tip »majhna«)	14	65	14	996180
Šesterorobna vtičnica 10 mm	16	65	16	996181
Šesterorobna vtičnica 10 mm	17	65	17	996182
Šesterorobna dolga vtičnica 1/2"	21	166	21	996197

Vtisnjeni znaki

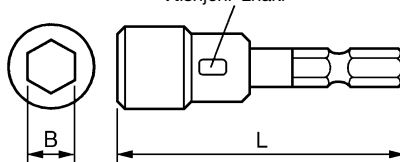

## 3. Sveder za obdelavo lesa: šifra 959183

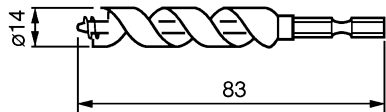

## 4. Komplet vmesnikov za vrtno glavo: šifra 321823

Uporabljajte svedre, ki jih lahko kupite na lokalnem trgu.

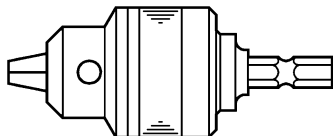

Pridržane pravice do sprememb dodatnih priključkov brez predhodnega obvestila.

## UPORABE

- Zabijanje ali odstranjevanje majhnih vijakov, majhnih vijakov z maticami ipd.

## ODSTRANJEVANJE/NAMESČANJE BATERIJE

## 1. Odstranjevanje baterije

Trdno primate ročico in pritisnite na baterijski zapah, da odstranite baterijo (glej **Skici 1 in 2**).

## POZOR

Nikoli ne naredite kratkega stika z baterijo.

## 2. Nameščanje baterije

Vstavite baterijo ter bodite pozorni na polariteto (glej **Skico 2**).

## POLNLENJE

Pred uporabo električnega vrtnalnika napolnite baterije na naslednji način.

## 1. Napajalni kabel polnilnika vključite v vtičnico.

Ko je napajalni kabel priključen, kontrolna lučka polnilnika utripa v rdeči barvi. (v enosekundnih intervalih)

## 2. Vstavite baterijo v polnilnik.

Baterijo pravilno vstavite v polnilnik tako, da je linija vidna, kot je prikazano na **Skici 3, 4**.

## 3. Polnjenje

Ko vstavite baterijo v polnilnik, se postopek polnjenja začne in kontrolna lučka neprekinjeno sveti v rdeči barvi. Ko je baterija povsem napolnjena, kontrolna lučka utripa v rdeči barvi. (v 1 sekundnih intervalih) (glej **Tabeli 1**).

## (1) Označba vodilne lučke

Označbe vodilne lučke bodo takšne kot je prikazano v **Tabeli 1**, glede na pogoje polnilnika ali baterije za polnjenje.

Tabela 1

Označbe vodilne lučke			
Kontrolna lučka sveti ali utripa v rdeči barvi.	Pred polnjenjem	Utripa	Sveti 0,5 sekunde. sekund Ne sveti 0,5 sekunde. (ugasne se za 0,5)
	Med polnjenjem	Sveti	Nenehno sveti
	Polnjenje končano	Utripa	Sveti 0,5 sekunde. Ne sveti 0,5 sekunde. (ugasne se za 0,5 sekund)
	Polnjenje ni možno	Miglja	Sveti 0,1 sekundo. Ne sveti 0,1 sekundo. (ugasne se za 0,1 sekundo)
Kontrolna lučka sveti v zeleni barvi.	Mirovanje pregrevanja	Sveti	Nenehno sveti
			Napaka v bateriji ali polnilniku
			Pregreta baterija. Polnjenje ni možno. (Polnjenje se bo nadaljevalo, ko se baterija ohladi)

- (2) O temperaturah baterije za polnjenje  
Temperature baterij za polnjenje so prikazane v **Tabeli 2**. Baterije, ki so se segrele je treba pred ponovnim polnjenjem pustiti nekaj časa, da se ohladijo.

- (3) O času polnjenja  
Ovisno od kombinacije polnilnika in baterij bo čas polnjenja enak tistemu, prikazanemu v **Tabeli 3**.

Tabulka 2 Polnilna območja baterij

Baterije za polnjenje	Temperature baterij za polnjenje
BSL1430	0°C – 40°C

Tabela 3 Čas polnjenja (pri 20°C)

Baterija	Polnilnik	UC18YRSL
BSL1430		Približno 45 min.

## OPOMBA

Čas polnjenja je odvisen od temperature in napetosti električnega vira.

## 4. Izključite napetostni kabel polnilnika iz vtičnice.

## 5. Trdno primate polnilnik in izvlecite baterijo.

### OPOMBA

Po polnjenju najprej izvlecite baterije iz polnilnika in jih primerno uporabite.

### Kako dalj časa uporabljati baterije

- (1) Baterije napolnite še preden se v celoti izprazni. Ko občutite, da se moč orodja slabša, ga neahajte uporabljati in napolnite baterije. Če nadaljujete z uporabo orodja in izrabite električno napetost, se baterija lahko poškoduje in skrajša se ji življenjska doba.
- (2) Izogibajte se polnjenju pri visokih temperaturah. Napolnjena baterija bo vroča takoj po porabi. Če takšno baterijo napolnite takoj po uporabi se bodo njene notranje kemijske substance poslabšale in skrajšala se bo njena življenjska doba. Baterijo pustite nekaj časa, da se ohladi in jo šele nato napolnite.

### POZOR

- Ko polnilnik baterij dalj časa uporabljate se bo segrel ter bo predstavljal vzrok za nepravilna delovanja. Ko se polnjenje zaključí ga pred naslednjim polnjenjem pustite 15 minut mirovati.
- Če baterijo polnite, ko je vroča zaradi uporabe ali izpostavljenosti na sončno svetlobo, bo vodilna lučka zasvetila zeleno. Baterija se ne bo napolnila. V takšnem primeru pustite, da se baterija ohladi in nato nadaljujete s polnjenjem.
- Ko lučka za pregrevanje utripa v rdeči barvi (vsake 0,2 sekundi), preverite in izvlecite vse tujke iz polnilca iz namestitvene luknje za baterijo. Če tujkov ni je možno, da sta baterija ali polnilec pokvarjena. Odnosite jih v vaš pooblaščen servisni center.

## PRED UPORABO

### 1. Pripravljanje in preverjanje delovnega okolja

Prepričajte se, da je delovno območje v skladu z vsemi pogoji in varnostnih ukrepov.

### 2. Preverjanje baterije

Prepričajte se, da je baterija trdno nameščena. Če je kakorkoli slabo nameščena lahko odpade in povzroči nesrečo.

### 3. Nameščanje svedra

Za nameščanje izvijalnega svedra zmeraj sledite naslednjemu postopku (**Skica 5**).

- (1) Vodilni rokav izvlecite vstran od sprednjega dela orodja.
- (2) Sveder vstavite v heksagonalno luknjo v nakovalu.
- (3) Sprostite vodilni rokav in povrnite se bo v začetni položaj.

### POZOR

Če se vodilni rokav ne povrne v začetni položaj pomeni, da sveder ni pravilno nameščen.

## UPORABA

### 1. Preverite smer rotacije

Sveder se obrača v smeri urinega kazalca (gledano iz strani), ko pritisnete D-stran izbirne tipke.

Če pritisnete L-stran izbirne tipke se sveder vrtil v nasprotni smeri urinega kazalca (glej **Skico 6**) (označbi (L) in (R) sta na telesu).

### POZOR

Tipke ne morete prekloniti medtem, ko se udarni vijačnik vrtil. Za preklon tipke ustavite udarni vijačnik in nato pritisnete tipko.

## 2. Uporaba stikala

- Ko sprožilna tipka ni pritisnjena se orodje obrača. Ko tipko sprostite se orodje zaustavi.
- Rotacijsko hitrost vrtnalnika lahko nadzorujete s spreminjanjem pritiska na stikalo. Hitrost je nizka, ko stikalo narahlo povlečete in se poveča, ko stikalo povlečete močneje.

## 3. Uporaba kljuke

Kljuka se uporablja za obežanje električnega orodja na vaš pas med izvajanjem dela.

### POZOR

- Med uporabo kljuke trdno držite električno orodje, da po nesreči na pade na tla. Če električno orodje pade, lahko povzroči nesrečo.
- Med prenašanjem električnega orodja, pripetega na vaš pas, ne nameščajte nobenega nastavka v vpenjalno glavo tega orodja. Če je oster nastavek, kot npr. sveder, nameščen v električnem orodju, ki ga nosite obeženega za svoj pas, se lahko telesno poškodujete.
- Kljuko morate namestiti varno. Če kljuka ni varno nameščena, lahko med uporabo povzroči telesne poškodbe.

### (1) Demontaža kljuke

Pritrdilne vijake za kljuko odstranite z izvijačem. (**Skico 7**)

### (2) Menjava kljuke in pritegovanje vijakov.



Kljuko namestite varno v utor na električnem orodju in pritegnite vijake ter tako pritrdite kljuko. (**Skico 8**)

## 4. O indikatorju preostale energije baterije

Če pritisnete stikalo indikatorja preostale energije baterije, se prižge lučka tega indikatorja. Mogoče je preveriti preostalo energijo baterije. (**Skico 9**)

Če dvignete prst s stikala indikatorja preostale energije baterije, se lučka tega indikatorja ugasne. **Tabela 4** prikazuje stanje lučke indikatorja preostale napolnjenosti baterije in preostalo energijo te baterije.

Tabela 4

Stanje lučke	Preostala energija baterije
	Preostala energija baterije je zadostna.
	Preostala energija baterije je polovična.
	Baterija je skoraj prazna. Baterijo napolnite čim prej.

Prikaz indikatorja preostale energije baterije je odvisen od okoliške temperature in značilnosti baterije. Odcitek naj bo referenca.

### OPOMBA

- Ne tolcite po stikalni plošči, ki je ne smete zlomiti. V nasprotnem primeru se lahko pojavijo težave.
- Za zmanjševanje porabe baterije lučka indikatorja preostale energije sveti samo ob pritisku na stikalo tega indikatorja.

## 5. Način uporabe LED svetilke

Ob vsakem pritisku stikala svetilke na stikalni plošči se LED svetilka prižge ali ugasi. (**Skico 10**)



Zaradi ohranjanja baterije redno izklaplajte LED svetilko.

#### POZOR

- Ne glejte neposredno v izvor svetlobe, saj je to velika obremenitev za vaše oči.

Če so oči dalj časa izpostavljene neposredni svetlobi, se poškodujejo.

#### OPOMBA

- Če pozabite izključiti LED svetilko, se po pribl. 15 minutah samodejno ugasi, kar prepreči nepotrebno porabo energije iz baterije.







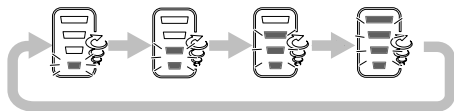

#### 6. Funkcija izbire načina privijanja (Skico 11)

##### POZOR

- Kontrolne plošče ne izpostavljajte udarcem ali poškodbam.
  - Način visoka/nizka in način enkratno/neprekinjeno nastavite, ko je sprožilno stikalo sproščeno. V nasprotnem primeru lahko pride do okvare.
- (1) Izbirno stikalo visoko/nizko
- Hitrost vrtenja se spremeni v štirih korakih (500, 1200, 2000, 2600 min<sup>-1</sup>) ob vsakem pritisku na izbirno stikalo visoko/nizko.



Primeri nastavitve funkcije načina privijanja

	Nizka 1	Nizka 2	Srednja	Visoka
Hitrost vrtenja	 500 min <sup>-1</sup>	 1200 min <sup>-1</sup>	 2000 min <sup>-1</sup>	 2600 min <sup>-1</sup>
Enkratno/ Neprekinjeno	 Enkratno	 Enkratno	 Enkratno	 Neprekinjeno
Uporabite	"Natančno delo" Privijanje vijakov majhnega premera (M6 ali podobnih) itd.	"Nizka obremenitev" Pritrjevanje plastike (izberite glede na trdoto materiala) itd.		"Visoka obremenitev" Privijanje dolgih vijakov, tirni vijaki, vijaki z matico itd.

#### 7. Zavijanje in odvijanje vijakov

Namestite sveder, ki se ujema z vijakom, poravnajte sveder z utori na glavi vijaka in ga zatesnite.

Udamn vijačnik pritisnite le toliko, da se sveder ujema z glavo vijaka.

##### POZOR

Prekomerna uporaba udarnega vijačnika preveč zatesni vijak in ga lahko zlomi.

Zavijanje vijaka z udarnim vijačnikom pri kotu, ko vijak lahko poškoduje glavo vijaka in pripadajoče sile ne bodo prenešene na vijak.

Z udarnim vijačnikom zavijajte tako, da je poravnani z vijakom.

#### (2) Izbirno stikalo enkratno/neprekinjeno

Navor privijanja lahko prilagodite delu tako, da način privijanja spremenite z izbirnim stikalom enkratno/neprekinjeno in s stikalom visoko/nizko ob strani udarnega vijačnika.

Če je gumb naprej/nazaj nastavljen na "nazaj", sta načina visoko/nizko in enkratno/neprekinjeno nastavljeni na "visoko" in "neprekinjeno" ne glede na indikatorje na kontrolni plošči.

Z vsakim pritiskom izbirnega stikala enkratno/neprekinjeno preklonite način med enkratno in neprekinjeno.

Ko v enkratnem načinu pritisnete sprožilno stikalo, da vklopite delovanje, se privijanje vijaka samodejno zaustavi po 1 do 4 polnih vrtljajih.

Ko v neprekinjenem načinu pritisnete sprožilno stikalo, da vklopite delovanje, je to neprekinjeno (se ne zaustavi samodejno).

##### OPOMBA

- Ustrezen način je odvisen od vijaka in od materiala, v katerega ga privijate. Poskusno privijte nekaj vijakov in si temu primerno prilagodite nastavitve načinov.
- Izbirni stikali visoko/nizko in enkratno/neprekinjeno lahko nastavite šele po namestitvi baterije v vijačnik in po enkratnem pritisku sprožilnega stikala.

#### 8. Število možnih privitij vijakov

Za število privijanj vijakov na posamezno poljenje glejte tabelo spodaj.

Vijak	Baterijski vložek
	BSL1430
Lesni vijak 4 × 50 (mehek les)	Okoli 1170
Strojni vijak M8 × 16	Okoli 2590

Te vrednosti lahko rahlo odstopajo, odvisno od okoljske temperature in lastnosti baterijskih vložkov.

**OPOZORILA PRI DELU****1. Počivanje enote po dolgotrajnem delu**

Po uporabi za nenehno zavijanje sornikov ali pri zamenjavi baterije, pustite enoto počivati 15 minut. Temperatura motorja, stikala itd. se bo povečala, če z delom nadaljujete takoj po zamenjavi baterije sčasoma povzročila pregrevanje.

**OPOMBA**

Ne dotikajte se zaščitnika, saj med dolgotrajnim delom postane zelo vroč.

**2. Opozorila za uporabo stikala za nadzor hitrosti**

Stikalo ima vgrajeno električno vezje, ki brezokračno spreminja hitrost vrtenja. Potemtakem, ko stikalo narahlo povlečete (vrtenje pri nizki hitrosti) in se motor zaustavi zaradi nenehnega zavijanja vijakov, se lahko komponente delov električnega vezja pregrejejo in poškodujejo.

**3. Vrtilni moment**

Za vrtilni moment vijakov z maticami (glede na velikost) pod pogoji, kot so označeni na **Skico 13**, glejte **Skico 12**.

Ta primer upoštevajte kot referenčno vrednost, saj se vrtilni moment spreminja glede na pogoje privitja

**OPOMBA**

- Pri dolgotrajnem udarjanju se vijaki močno privijejo, kar pomeni, da se vijaki lahko zlomijo oz. da se poškoduje vrh svedra.
- Če enoto držite pod kotom na vijak, ki se privija, lahko poškodujete glavo vijaka oz. se v takšni situaciji na vijak ne prenaša določen vrtilni moment. Enoto in vijak zato obvezno držite naravnost.

**4. Uporabite primeren čas zavijanja za vijak**

Primeren navor za vijak se razlikuje glede na material in velikost vijaka ter material, v katerega ga zavijate itd. zatorej prosimo, da uporabite primeren čas zavijanja za vijak. Če uporabljate daljši čas zavijanja za vijake, ki so manjši od M8, obstaja nevarnost zloma vijaka zato se pred delom prepričajte o času zavijanja in njegovem navoru.

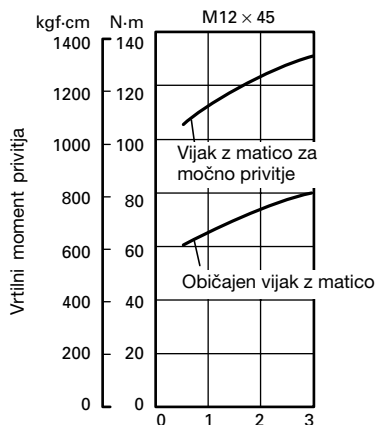

Čas privijanja: s  
(debelina pločevine  
 $t = 25 \text{ mm}$ )

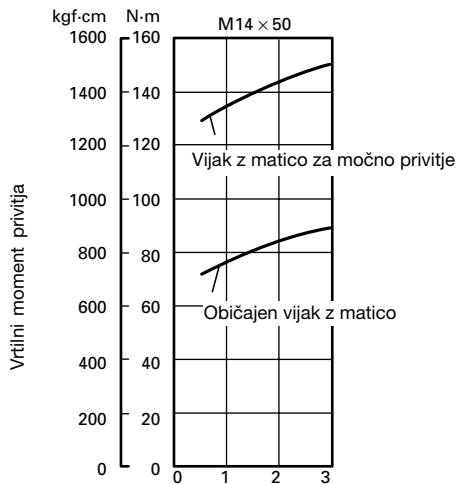

Čas privijanja: s  
(debelina pločevine  
 $t = 25 \text{ mm}$ )

**Skico 12**

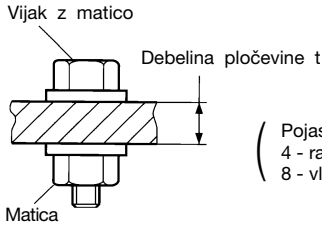

\*Vijak z matico, ki se uporablja.  
 Običajen vijak z matico: moč 4,8  
 Vijak z matico za močno privitje: moč 12,9

( Pojasnilo moči:  
 4 - razteznostna omejitev vijaka z matico: 320 N/mm<sup>2</sup> {32,6 kgf/mm<sup>2</sup>}  
 8 - vlečna moč vijaka z matico: 400 N/mm<sup>2</sup> {40,8 kgf/mm<sup>2</sup>} )

### Skico 13

## VZDRŽEVANJE IN PREGLEDI

### 1. Pregled izvijalnega svedra

Uporaba zlomljenega svedra ali svedra z obrabljenim vrhom je nevarna, saj lahko sveder zdrsne. Zamenjajte ga.

### 2. Pregled montažnih vijakov

Redno preverjajte vse montažne vijake in se prepričajte, da so primerno zaviti. Če se katerikoli vijak odvijne, ga takoj zavijte. Če se katerikoli vijak odvijne, ga takoj zavijte. Če tega ne naredite lahko pride do resnih nesreč.

### 3. Vzdrževanje motorja

Navitje enote motorja je "srce" električnega orodja. Bodite zelo pazljivi, da navitja ne poškodujete in/ali zmocnite z oljem ali vodo.

### 4. Očistite zunanost

Ko se udarni vijačnik umaže ga obrišite z mehko suho krpo, ali s krpo, namočeno v milnico. Ne uporabljajte klorovih raztopin, bencina ali razredčevalcev barve, saj ti stopijo plastiko.

### 5. Shranjevanje

Udarni vijačnik shranite v prostor, kjer je temperatura nižja od 40°C ter izven dosega otrok.

### 6. Seznam servisnih delov

#### POZOR

Popravila, spremembe in pregled Hitachi električnega orodja mora izvajati pooblaščen servisni center Hitachi. Zlasti lasersko napravo mora vzdrževati pooblaščen agent proizvajalca laserja.

Popravilo laserske naprave zmeraj določite pooblaščenemu servisnemu centru Hitachi.

Pri zahtevi za popravilo ali vzdrževanje bo v veliko pomoč, če pooblaščenemu servisnemu centru Hitachi skupaj z orodjem izročite tudi ta seznam delov.

Pri uporabi in vzdrževanju električnih orodjih je treba upoštevati varnostne uredbe in standarde, ki so določene za vsako državo.

#### SPREMEMBE

Hitach električna orodja se nenehno izboljšujejo in spreminjajo, da bi vključevala najnovejše tehnološke napredke.

Torej se lahko nekateri deli, spremenijo brez vnaprejšnjega obvestila.

## GARANCIJA

Garantiramo za Hitachi električna orodja v skladu z ustavno/državno veljavnimi uredbami. Garancija ne pokriva napak ali poškodb, ki nastanejo zaradi nepravilne uporabe, zlorabe ali normalne obrabe. V primeru pritožbe pošljite nerazstavljeno električno orodje skupaj z GARANCIJSKIM CERTIFIKATOM, ki ga najdete na koncu teh navodil za uporabo, na pooblaščen servisni center Hitachi.

#### OPOMBA

Zaradi HITACHIJEVEGA nenehnega programa raziskav in razvoja se specifikacije lahko spremenijo brez vnaprejšnjega obvestila.

#### Informacije o hrupu in vibracijah

Izmerjene vrednosti so bile določene glede na EN60745 in navedeno v skladu z ISO 4871.

Tipičen A-obremenjen nivo moči zvoka: 101 dB (A)

Tipičen A-obremenjen nivo zvočnega pritiska: 90 dB (A)

Spremenljivost KpA: 3 dB (A)

Uporabljajte zaščito za ušesa.

Skupna vrednost vibracij (vsota vektorja triax) je v skladu s standardom EN60745.

Udarno privijanje pritrdil maks. zmogljivosti orodja:

Emisija vibracije  $a_h = 14,7 \text{ m/s}^2$

Negotovost K = 1,5  $\text{m/s}^2$

#### OPOZORILO

○ Emisija vibracij med dejansko uporabo električnega orodja se lahko razlikuje od navedene vrednosti - odvisno od načina uporabe orodja.

○ Za identifikacijo varnostnih ukrepov za zaščito uporabnika, ki temeljijo na oceni izpostavljanja v dejanskih pogojih uporabe (pri upoštevanju vseh delov obratovalnega ciklusa, kot so obdobja, ko je orodje izključeno, in ko orodje teče v prostem teku, poleg časa sproženja).

## ОБЩИЕ ПРАВИЛА БЕЗОПАСНОСТИ ПРИ РАБОТЕ С ЭЛЕКТРОИНСТРУМЕНТОМ

### ⚠ ПРЕДУПРЕЖДЕНИЕ

**Прочтите все правила безопасности и инструкции.**

*Не выполнение правил и инструкций может привести к поражению электрическим током, пожару и/или серьезной травме.*

**Сохраняйте все правила и инструкции на будущее.**

*Термин "электроинструмент" в контексте всех мер предосторожности относится к эксплуатируемому Вами электроинструменту с питанием от сетевой розетки (с сетевым шнуром) или электроинструменту с питанием от аккумуляторной батареи (беспроводному).*

### 1) Безопасность на рабочем месте

**а) Поддерживайте чистоту и хорошее освещение на рабочем месте.**

*Беспорядок и плохое освещение приводят к несчастным случаям.*

**б) Не используйте электроинструменты во взрывоопасных окружающих условиях, например, в непосредственной близости легковоспламеняющихся жидкостей, горючих газов или легковоспламеняющейся пыли.**

*Электроинструменты порождают искры, которые могут воспалить пыль или испарения.*

**с) Держите детей и наблюдающих на безопасном расстоянии во время эксплуатации электроинструмента.**

*Отвлечение внимания может стать для Вас причиной потери управления.*

### 2) Электробезопасность

**а) Сетевые вилки электроинструментов должны соответствовать сетевой розетке.**

*Никогда не модифицируйте штепсельную вилку никоим образом.*

*Не используйте никакие адаптерные переходники с заземленными (замкнутыми на землю) электроинструментами.*

*Немодифицированные штепсельные вилки и соответствующие им сетевые розетки уменьшат опасность поражения электрическим током.*

**б) Не прикасайтесь телом к заземленным поверхностям, например, к трубопроводам, радиаторам, кухонным плитам и холодильникам.**

*Если Ваше тело соприкоснется с заземленными поверхностями, возрастает опасность поражения электрическим током.*

**с) Не подвергайте электроинструменты действию воды или влаги.**

*При попадании воды в электроинструмент возрастает опасность поражения электрическим током.*

**д) Правильно обращайтесь со шнуром. Никогда не переносите электроинструмент, взявшись за шнур, не тяните за шнур и не дергайте за шнур с целью отсоединения электроинструмента от сетевой розетки.**

*Располагайте шнур подальше от источников тепла, нефтепродуктов, предметов с острыми кромками и движущихся деталей.*

*Поврежденные или запутанные шнуры увеличивают опасность поражения электрическим током.*

**е) При эксплуатации электроинструмента вне помещений, используйте удлинительный шнур, предназначенный для использования вне помещения.**

*Использование шнура, предназначенного для работы вне помещений, уменьшит опасность поражения электрическим током.*

**ф) При эксплуатации электроинструмента во влажной среде, используйте устройство защитного отключения (RCD) источника питания.**

*Использование RCD уменьшит опасность поражения электрическим током.*

### 3) Личная безопасность

**а) Будьте готовы к неожиданным ситуациям, внимательно следите за своими действиями и руководствуйтесь здравым смыслом при эксплуатации электроинструмента.**

*Не используйте электроинструмент, когда Вы устали или находитесь под влиянием наркотиков, алкоголя или лекарственных препаратов.*

*Мгновенная потеря внимания вовремя эксплуатации электроинструментов может привести к серьезной травме.*

**б) Используйте индивидуальные средства защиты. Всегда надевайте средства защиты глаз.**

*Защитное снаряжение, например, противопылевой респиратор, защитная обувь с нескользкой подошвой, защитный шлем-каска или средства защиты органов слуха, используемые для соответствующих условий, уменьшат травмы.*

**с) Избегайте непреднамеренного включения двигателя. Убедитесь в том, что выключатель находится в положении выключения перед подниманием, переноской или подсоединением к сетевой розетке и/или портативному батарейному источнику питания.**

*Переноска электроинструментов, когда Вы палец держите на выключателе, или подсоединение электроинструментов к сетевой розетке, когда выключатель будет находиться в положении включения, приводит к несчастным случаям.*

**д) Снимите все регулировочные или гаечные ключи перед включением электроинструмента.**

*Гаечный или регулировочный ключ, оставленный прикрепленным к вращающейся детали электроинструмента, может привести к получению травмы.*

**е) Не теряйте устойчивость. Все время имейте точку опоры и сохраняйте равновесие.**

*Это поможет лучше управлять электроинструментом в непредвиденных ситуациях.*

**ф) Одевайтесь надлежащим образом. Не надевайте просторную одежду или ювелирные изделия. Держите волосы, одежду и перчатки как можно дальше от движущихся частей.**

Просторная одежда, ювелирные изделия или длинные волосы могут попасть в движущиеся части.

- g) Если предусмотрены устройства для присоединения приспособлений для отвода и сбора пыли, убедитесь в том, что они присоединены и используются надлежащим образом.

Использование данных устройств может уменьшить опасности, связанные с пылью.

- 4) Эксплуатация и обслуживание электроинструментов

- a) Не перегружайте электроинструмент. Используйте надлежащий для Вашего применения электроинструмент.

Надлежащий электроинструмент будет выполнять работу лучше и надежнее в том режиме работы, на который он рассчитан.

- b) Не используйте электроинструмент с неисправным выключателем, если с его помощью нельзя будет включить и выключить инструмент.

Каждый электроинструмент, которым нельзя управлять с помощью выключателя, будет представлять опасность, и его будет необходимо отремонтировать.

- c) Отсоедините штепсельную вилку от источника питания и/или портативный батарейный источник питания от электроинструмента перед началом выполнения какой-либо из регулировок, перед сменой принадлежностей или хранением электроинструментов.

Такие профилактические меры безопасности уменьшат опасность непреднамеренного включения двигателя электроинструмента.

- d) Храните неиспользуемые электроинструменты в недоступном для детей месте, и не разрешайте людям, не знающим как обращаться с электроинструментом или не изучившим данное руководство, работать с электроинструментом.

Электроинструменты представляют опасность в руках неподготовленных пользователей.

- e) Содержите электроинструменты в исправности. Проверьте, нет ли несоосности или заедания движущихся частей, повреждения деталей или какого-либо другого обстоятельства, которое может повлиять на функционирование электроинструментов.

При наличии повреждения отремонтируйте электроинструмент перед его эксплуатацией. Большое количество несчастных случаев связано с плохим обслуживанием электроинструментов.

- f) Содержите режущие инструменты остро заточенными и чистыми.

Надлежащим образом содержащиеся в исправности режущие инструменты с острыми режущими кромками будут меньше заедать и будут легче в управлении.

- g) Используйте электроинструмент, принадлежности, насадки и т.п. в соответствии с данным руководством, принимая во внимание условия и объем выполняемой работы.

Использование электроинструмента для выполнения работ не по прямому назначению может привести к опасной ситуации.

- 5) Использование и хранение батареи

- a) Проводите перезарядку только с помощью зарядного устройства, предусмотренного производителем.

Зарядное устройство, которое подходит для одного вида комплекта батарей, может вызвать риск возникновения пожара при использовании с другим видом комплекта батарей.

- b) Используйте электроинструмент только с чётко предусмотренными комплектами батарей.

Использование других комплектов батарей может вызвать травмы или пожар.

- c) Когда комплект батарей не используется, храните его подальше от металлических предметов, таких как скрепки, монеты, ключи, гвозди, болты или другие мелкие металлические предметы, которые могут соединить два выхода.

Замыкание выходов батареи может вызвать ожог или пожар.

- d) При очень неблагоприятных условиях, из батареи может вытекать жидкость. Избегайте контакта с нею.

При контакте с жидкостью промойте водой. При попадании в глаза обратитесь к врачу. Жидкость, которая вытекает из батареи, может вызвать раздражение или ожог.

- 6) Обслуживание

- a) Обслуживание Вашего электроинструмента должно выполняться квалифицированным представителем ремонтной службы с использованием только идентичных запасных частей.

Это обеспечит сохранность и безопасность электроинструмента.

## МЕРА ПРЕДОСТОРОЖНОСТИ

Держите подальше от детей и немощных людей. Если инструменты не используются, их следует хранить в недоступном для детей и немощных людей месте.

## МЕРЫ ПРЕДОСТОРОЖНОСТИ ПРИ ЭКСПЛУАТАЦИИ УДАРНОГО АККУМУЛЯТОРНОГО ШУРУПОВЕРТА

1. Данный переносной электроинструмент предназначен для затягивания и ослабления шурупов. Используйте его только для выполнения этих функций.
2. Используйте наушники при эксплуатации в течение длительного времени.
3. Выполнение работы одной рукой представляет очень большую опасность; при работе крепко держите инструмент обеими руками.
4. После установки насадки шуруповерта, слегка потяните насадку наружу, чтобы убедиться в том, что она не отделится. В случае если насадка не будет установлена надлежащим образом, она сможет отделиться во время эксплуатации, что может привести к опасности.
5. Используйте насадку, которая будет соответствовать шурупу.

6. Затягивание шурупа при помощи ударного шуруповерта, расположенного под углом к шурупу, может привести к повреждению головки шурупа, а надлежащее усилие не будет передано на шуруп. Располагайте ударный шуруповерт прямо по одной линии с шурупом для затягивания.
7. Всегда заряжайте батарею при температуре от 0°C до 40°C. Температура ниже 0°C может привести к перезарядке, а это опасно. Батарея не сможет быть заряжена при температуре более, чем 40°C. Наиболее благоприятная температура для зарядки батареи от 20°C до 25°C.
8. Не используйте зарядное устройство непрерывно. Когда зарядка одной батареи будет полностью завершена, необходимо оставить зарядное устройство в выключенном состоянии примерно на 15 минут, перед тем как приступить к зарядке следующей батареи.
9. Не позволяйте посторонним веществам попадать в отверстие для подключения аккумуляторной батареи.
10. Никогда не разбирайте аккумуляторную батарею и зарядное устройство.
11. Никогда не замыкайте аккумуляторную батарею накоротко, замыкание батареи накоротко приведет к резкому увеличению тока и перегреву. В результате батарея сгорит или будет повреждена.
12. Не бросайте батарею в огонь. Подоженная батарея может взорваться.
13. Не вставляйте какой-либо посторонний предмет в щели воздушной вентиляции зарядного устройства. Попадание металлических предметов или легко воспламеняющихся материалов в щели воздушной вентиляции зарядного устройства может привести в результате к поражению электрическим током или к повреждению зарядного устройства.
14. Отнесите использованные батареи в магазин, где они были приобретены, если срок службы батарей после зарядки станет слишком коротким для их практического использования. Не ликвидируйте отработанные батареи самостоятельно.
15. Использование отработанной батареи приведет к повреждению зарядного устройства.

## **МЕРЫ ПРЕДОСТОРОЖНОСТИ ПРИ ОБРАЩЕНИИ С ИОННО-ЛИТИЕВОЙ АККУМУЛЯТОРНОЙ БАТАРЕЕЙ**

С целью продления срока службы ионно-литиевая батарея оснащена функцией защиты для приостановки разрядки. В случаях 1 и 2, описанных ниже, при использовании данного продукта, мотор может остановиться, даже если вы нажимаете выключатель. Это не является неисправностью, так как это следствие срабатывания функции защиты.

1. Когда мощность батареи продолжает снижаться, двигатель выключается.  
В этом случае необходимо немедленно зарядить батарею.
2. Если инструмент перегружен, двигатель может остановиться. В такой ситуации необходимо отпустить выключатель инструмента и устранить причины перегрузки. После этого можно продолжить работу.

Кроме того, примите во внимание следующие предупреждения и предостережения.

## **ПРЕДУПРЕЖДЕНИЕ**

Во избежание утечки заряда батареи, теплообразования, дымовыделения, взрыва и загорания, убедитесь, что соблюдаются следующие меры предосторожности:

1. Убедитесь в том, что на батарее нет металлической стружки и пыли.
  - Во время работы убедитесь, что на батарее не наслена металлическая стружка и пыль.
  - Убедитесь, что на батарее не наслена металлическая стружка и пыль, которая попадает на зарядное устройство во время работы.
  - Не храните неиспользованную батарею в месте, открытом для металлической стружки и пыли.
  - Перед хранением батареи протрите всю металлическую стружку и пыль в месте ее хранения и не храните батарею вместе с металлическими предметами (болтами, гвоздями и т.д.)
2. Не прокалывайте батарею острыми предметами, например, гвоздем, не бейте молотком, не наступайте на нее, не выкидывайте и не поддавайте батарее сильным механическим ударами.
3. Не используйте явную поврежденные и деформированные батареи.
4. Не используйте батарею, изменяя полярность.
5. Не соединяйте непосредственно с электрическими выходами или машинными розетками для прикуривания сигарет.
6. Не используйте батарею с целью, которая противоречит указанным.
7. Если не удастся произвести зарядку батареи даже по истечении определенного времени для перезарядки, немедленно прекратите дальнейшую перезарядку.
8. Не помещайте и не подвергайте батарее воздействию высоких температур или высокого давления, таких как в микроволновой печи, сушилке или контейнере высокого давления.
9. Держите вдали от огня, особенно после обнаружения утечки заряда или постороннего запаха.
10. Не используйте в помещениях, где вырабатывается сильное статическое электричество.
11. В случае утечки батареи, постороннего запаха, теплообразования, выцветания или деформации, или каких-либо аномальных признаков во время использования, перезарядки или хранения немедленно удалите батарею с прибора или зарядного устройства и не используйте ее в дальнейшем.

## **ОСТОРОЖНО**

1. В случае если жидкость, которая вытекает с батареи, попадает в глаза, не трите их, а промойте их чистой водой, например, проточной, и незамедлительно обратитесь к врачу. Если не принять меры, жидкость может вызвать глазные проблемы.
2. Если жидкость попадает на кожу или одежду, незамедлительно хорошо промойте их чистой водой, например, проточной. Существует возможность появления раздражения на коже.
3. Если во время первого использования батареи вы обнаружите ржавчину, посторонний запах, перегревание, обесцвечивание, деформацию и/или другие отклонения, прекратите использование и верните ее своему поставщику или продавцу.

### ПРЕДУПРЕЖДЕНИЕ

При попадании проводящих инородных тел на полюс батареи возможно короткое замыкание, что может привести к пожару. Следите за этим при хранении батареи.

- Не храните проводящую стружку, гвозди, стальную или другую проволоку в одной упаковке с инструментом.
- Во избежание короткого замыкания установите батарею в электроинструмент или, при отсутствии вентиляционных отверстий, храните её в упаковке. (См. Рис. 1)

## ТЕХНИЧЕСКИЕ ХАРАКТЕРИСТИКИ

### ЭЛЕКТРОИНСТРУМЕНТ

Модель	WH14DBL
Скорость без нагрузки	Высокий режим 0 – 2600 мин <sup>-1</sup> Средний режим 0 – 2000 мин <sup>-1</sup> Низкий 2 режим 0 – 1200 мин <sup>-1</sup> Низкий 1 режим 0 – 500 мин <sup>-1</sup>
Производительность	M4 – M8 (Маленький винт) M5 – M14 (Обыкновенный болт) M5 – M12 (Высокопрочный стяжной болт)
Крутящий момент	Максимальный 150 Н·м (1530 кгс·см) Затягивание высокопрочного стяжного болта M14 (сорт по прочности 12,9), при полностью заряженной батарее при температуре 20°C. Время затягивания: 3 сек.
Аккумуляторная батарея	BSL1430: Li-ion 14,4 В (3,0 Ah 8 элементов)
Вес	1,5 кг

### Зарядное устройство

Модель	UC18YRSL
Напряжение зарядки	14,4 В 18 В
Вес	0,6 кг

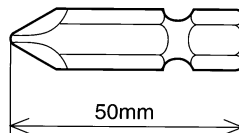

## СТАНДАРТНЫЕ ПРИНАДЛЕЖНОСТИ

Кроме главного устройства (1) в комплект входят запчасти, перечисленные в таблице ниже.

WH14DBL (2LSCK)	① Зарядное устройство .....	1
	② Аккумулятор .....	2
	③ Пластмассовый чемодан .....	1
	④ Крышка аккумуляторной батареи .....	1
WH14DBL (NN)	Зарядное устройство, аккумуляторная батарея, пластмассовый чемодан и крышка аккумуляторной батареи не входят в комплект.	

Комплект стандартных принадлежностей может быть изменен без уведомления.

## ДОПОЛНИТЕЛЬНЫЕ ПРИНАДЛЕЖНОСТИ (приобретаются отдельно)

### 1. Крестообразная насадка шуруповерта

Насадка №	Код №
№ 2	992671
№ 3	992672

### 2. Шестигранное гнездо

Наименование детали	Выгравированные цифры	L	B	Код №
Шестигранное гнездо 5 мм	8	65	8	996177
Шестигранное гнездо 6 мм	10	65	10	985329
Шестигранное гнездо 5/16"	12	65	12	996178
Шестигранное гнездо 8 мм	13	65	13	996179
Шестигранное гнездо 10 мм (маленький тип)	14	65	14	996180
Шестигранное гнездо 10 мм	16	65	16	996181
Шестигранное гнездо 10 мм	17	65	17	996182
Шестигранное длинное гнездо 1/2"	21	166	21	996197

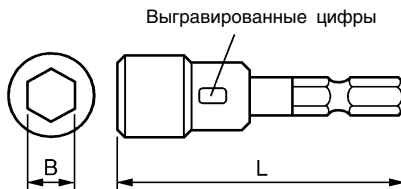

**3. Сверло для работ по дереву: код № 959183**

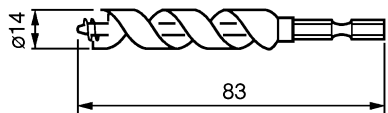

**4. Адаптер сверлильного патрона в комплекте: код № 321823**

Используйте сверла, имеющиеся на местном рынке.

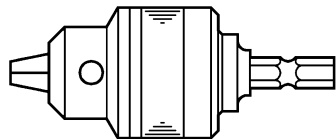

Комплект стандартных принадлежностей может быть изменен без уведомления.

**ОБЛАСТИ ПРИМЕНЕНИЯ**

- Завинчивание и удаление маленьких винтов, маленьких болтов и т.п.

**СНЯТИЕ/УСТАНОВКА БАТАРЕИ**

**1. Снятие батареи**

Крепко держите рукоятку и нажмите на фиксатор батареи для снятия батареи (см. **Рис. 1 и 2**).

**ОСТОРОЖНО**

Никогда не замыкайте батарею накоротко.

**2. Установка батареи**

Вставьте батарею, соблюдая ее полярность (см. **Рис. 2**).

**ЗАРЯДКА**

Перед использованием беспроводной дрели шуруповерта, зарядите батарею следующим образом.

**1. Подключите зарядное устройство к розетке сети питания с помощью силового кабеля.**

После подсоединения зарядного устройства к розетке сети питания с помощью силового кабеля его сигнальный индикатор начнет мигать красным светом. (С интервалом в 1 с)

**2. Вставьте батарею в зарядное устройство**

Плотно вставьте батарею в зарядное устройство до появления линии, см. **Рис. 3, 4**.

**3. Зарядка**

Зарядка начинается после размещения батареи в зарядном устройстве; сигнальный индикатор будет непрерывно гореть красным светом.

Как только батарея полностью зарядится, сигнальный индикатор зарядного устройства начнет мигать красным светом (С 1-секундными интервалами) (См. **Таблицу 1**).

**(1) Индикация контрольной лампы**

Индикации контрольной лампы будут такими, как показано в **Таблице 1**, в соответствии с состоянием зарядного устройства и аккумуляторной батареи.

Таблице 1

Индикации контрольной лампы				
Сигнальный индикатор горит или мигает красным светом.	Перед зарядкой	Мигает	Не высвечивается в течение 0,5 секунды. (выключается на 0,5 секунды)	/
	Во время зарядки	Высвечивается	Высвечивается постоянно	
	Зарядка завершена	Мигает	Не высвечивается в течение 0,5 секунды. (выключается на 0,5 секунды)	
	Завершена невозможна	Высвечивается	Не высвечивается в течение 0,1 секунды. (выключается на 0,1 секунды)	Неисправность в батарее или в зарядном устройстве.
Сигнальный индикатор горит зеленым светом.	Режим ожидания при перегреве	Высвечивается	Высвечивается постоянно	Аккумуляторная батарея перегрета. Зарядка невозможна (Зарядка возобновится после охлаждения батареи)



- (2) Относительно температуры аккумуляторной батареи температуры для заряжаемых батарей показаны в **Таблице 2**, перегревшимся батареям необходимо дать остыть прежде чем заряжать их.

**Таблица 2** Температурный диапазон зарядки батарей

Аккумуляторные батареи	Температура, при которой можно заряжать батарею
BSL1430	0°C – 40°C

- (3) Относительно времени зарядки  
В зависимости от сочетания зарядного устройства и батарей, для зарядки батареи потребуется время, которое приведено в **Таблице 3**.

**Таблица 3** Время зарядки (при 20°C)

	Наибжеика	UC18YRSL
Аккумулятор		
BSL1430		Приблиз. 45 мин

**ПРИМЕЧАНИЕ**

Время зарядки батарей может изменяться в зависимости от температуры и напряжения источника питания.

4. **Отсоедините шнур питания зарядного устройства от сетевой розетки.**  
5. **Крепко возьмитесь за зарядное устройство и вытащите батарею.**

**ПРИМЕЧАНИЕ**

После завершения зарядки выньте батарею из зарядного устройства и храните их надлежащим образом.

**Как продлить срок службы батарей**

- (1) Перезаряжайте батареи до того, как они будут полностью разряжены.  
Когда Вы почувствуете, что мощность инструмента становится слабее, остановите работу инструмента и перезарядите его батареи.  
Если Вы продолжите использование инструмента до окончания заряда, батарея может быть повреждена, а срок ее службы станет значительно короче.
- (2) Избегайте перезарядки батареи при высокой температуре.  
Аккумуляторная батарея будет горячей непосредственно после ее использования. Если такую батарею перезарядить непосредственно после использования, химическое вещество внутри батареи будет ухудшаться, а срок службы батареи значительно сократится. Оставьте батарею на некоторое время для охлаждения, и перезарядите ее после того, как она остынет.

**ОСТОРОЖНО**

- При непрерывном использовании зарядного устройства оно может перегреться, что приведет к его выходу из строя. После окончания зарядки, дайте зарядному устройству перерыв 15 минут, прежде чем использовать его снова.
- Если батарея заряжается, находясь в теплом состоянии вследствие ее использования или воздействия солнечных лучей, контрольная лампа будет гореть зеленым сатарея не будет заряжена.

В этом случае позвольте батарее остыть, прежде чем продолжить зарядку.

- Когда контрольная лампа начнет мигать красным цветом (с 0,2-секундными интервалами), проверьте наличие посторонних предметов в отверстии для подключения аккумуляторной батареи и удалите их, если они обнаружатся. Если в нем не обнаружится каких-либо инородных предметов, рассмотрите вероятность неисправности батареи или зарядного устройства. Доставьте его в Ваш уполномоченный сервисный центр.

**ПЕРЕД НАЧАЛОМ РАБОТЫ**

**1. Обеспечение и профилактический контроль условий эксплуатации**

Обязательно убедитесь в том, что рабочее место отвечает всем условиям, изложенным далее в отношении соблюдения мер предосторожности.

**2. Проверка батареи**

Обязательно убедитесь в том, что батарея плотно установлена. В случае если она будет совсем слабо держаться, она может отделиться и стать причиной травмы.

**3. Установка насадки**

Всегда выполняйте следующие действия для того, чтобы установить насадку шуруповерта (**Рис. 5**).

- (1) Оттяните направляющий обод немного назад, дальше от передней части инструмента.
- (2) Вставьте насадку в шестигранное отверстие в наковальне.
- (3) Отпустите направляющий обод, и он вернется в исходное положение.

**ОСТОРОЖНО**

Если направляющий обод не возвратится в исходное положение, значит насадка установлена неправильно.

**ПРАКТИЧЕСКОЕ ПРИМЕНЕНИЕ**

**1. Проверьте направление вращения**

Сверло будет вращаться по часовой стрелке (если смотреть сзади) при нажатии на нажимную кнопку со стороны R.

Для того чтобы сверло вращалось против часовой стрелки, нажимную кнопку нажимают со стороны L (См. **Рис. 6**) (На корпусе предусмотрены метки (L) и (R)).

**ОСТОРОЖНО**

Положение нажимной кнопки не может быть переключено в то время пока вращается ударный шуруповерт. Для переключения положения нажимной кнопки необходимо остановить ударный шуруповерт, а затем установить нажимную кнопку в нужное положение.

**2. Функционирование пускового переключателя**

- Инструмент будет вращаться при нажатом пусковом переключателе. Инструмент остановится, когда пусковой переключатель будет отпущен.
- Скорость вращения можно регулировать, изменяя нажатие на пусковой переключатель. Скорость будет низкой, при легком нажатии на пусковой переключатель, и будет увеличиваться по мере увеличения нажатия на пусковой переключатель.

### 3. Использование крюка

Во время работы вы можете вешать электроинструмент на пояс с помощью специального крюка.

#### ОСТОРОЖНО



- Надежно размещайте электроинструмент на поясе, не допускайте соскальзывания электроинструмента до фиксации на крюке. Соскальзывающий электроинструмент может стать причиной несчастного случая.
  - Электроинструмент, носимый на крюке, должен быть без сверла/рабочей насадки. Сверло/рабочая насадка в патроне электроинструмента, носимого на крюке, может нанести травму.
  - Надежно закрепите крюк. Ненадежная фиксация крюка может стать причиной травм во время ношения электроинструмента.
- (1) Снятие крюка.  
Выверните крепежные винты с помощью отвертки Philips. (Рис. 7)
- (2) Установка крюка и затяжка винтов.  
Плотно вставьте крюк в паз на корпусе электроинструмента и зафиксируйте его, плотно затянув крепежные винты. (Рис. 8)

### 4. Информация об индикаторе заряда батареи

Нажатие переключателя индикатора заряда батареи активирует световой индикатор заряда батареи, по состоянию которого вы можете проверить остаточный заряд батареи. (Рис. 9)

Снятие пальца с переключателя выполняет выключение светового индикатора заряда батареи. В Таблице 4 показано состояние светового индикатора заряда батареи в сопоставлении с фактическим зарядом батареи.

Таблица 4

Состояние светового индикатора	Фактический заряд батареи
	Достаточный заряд батареи.
	Батарея заряжена наполовину.
	Батарея практически разряжена. Зарядите батарею как можно скорее.

В виду того, что состояние светового индикатора заряда батареи зависит от температуры окружающей среды и характеристик элемента питания, его показания следует считать ориентировочными.

#### ПРИМЕЧАНИЕ

- Не подвергайте зону управления сильному динамическому воздействию, не допускайте ее повреждения. Это может привести к неисправностям.
- В целях экономии электроэнергии, потребляемой от батареи, световой индикатор заряда батареи загорается только при нажатом переключателе индикатора заряда батареи.

### 5. Рекомендации по использованию светодиодной подсветки

Нажатие переключателя светодиодной подсветки в зоне управления реализует включение или выключение светодиода. (Рис. 10)

В целях экономии электроэнергии, потребляемой от батареи, рекомендуется кратковременное включение светодиодной подсветки.

#### ОСТОРОЖНО

- Не смотрите на свет светодиода. Постоянное воздействие света светодиода на глаза вредно для глаз.

#### ПРИМЕЧАНИЕ

- В целях экономии электроэнергии, потребляемой от батареи, оставленный во включенном состоянии светодиод автоматически отключается по истечении ок. 15 минут.

### 6. Функционирование переключателя в режиме затягивания (Рис. 11)

#### ОСТОРОЖНО

- Не следует подвергать коммутационную панель ударам и повреждениям.
- Выберите высокий/низкий режим и одноразовый/постоянный режим, предварительно отпустив триггерный выключатель. Невыполнение этого требования может привести к неисправности.

- (1) Селекторный переключатель высокого/низкого режима  
Скорость вращения имеет 4 этапа (500, 1200, 2000, 2600 мин<sup>-1</sup>) - каждый следующий этап активируется нажатием селекторного переключателя.

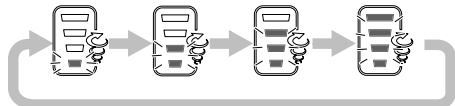

- (2) Селекторный переключатель одноразового/постоянного режима

Вращающийся момент затяжки может устанавливаться в соответствии с требованиями задания путём изменения режима затягивания с помощью селекторного переключателя одноразового/постоянного режима и селекторного переключателя высокого/низкого режима на ударном шуруповёрте.

Когда кнопка вперёд/назад установлена в положение "назад", высокий/низкий режим и одноразовый/постоянный режим устанавливаются на "высокий" и "постоянный" соответственно, независимо от индикаторов на коммутационной панели.

Режим переключается между одноразовым и постоянным при каждом нажатии селекторного переключателя одноразового/постоянного режима. В одноразовом режиме, после активации триггерного переключателя для начала работы, затяжка болтов автоматически прекращается через 1-4 затяжки.







В постоянном режиме, после активации триггерного переключателя для начала работы, затяжка болтов продолжается (без автоматической остановки).

**ОСТОРОЖНО**

○ Подходящий режим зависит от винта и скрепляемого им материала. Вкрутите несколько пробных винтов и установите соответствующий режим.

○ Селекторные переключатели высокого/низкого и одноразового/постоянного режимов можно настроить только после установки в ударный гайковёрт аккумулятора и одноразовой активации триггерного переключателя.

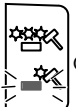
**Примеры настроек функции селектора режима затягивания**

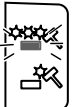
	Низкий 1	Низкий 2	Средний	Высокий
Скорость вращения	 500 мин <sup>-1</sup>	 1200 мин <sup>-1</sup>	 2000 мин <sup>-1</sup>	 2600 мин <sup>-1</sup>
Одноразовый/ Постоянный	 Одноразовый	 Одноразовый	 Одноразовый	 Постоянный
Применение	"Деликатная работа" Затяжка винтов малого диаметра (M6 и т.п.) и т.д.	"Низконагрузочная работа" Закрепление штукатурной плиты (выбор соответствует твёрдости материала основа) и т.д.		"Высоконагрузочная работа" Затяжка длинных винтов, шурупов с квадратной головкой, болтов и т.д.

**7. Затягивание и ослабление винтов**

Установите насадку, которая подходит винту, выровняйте насадку в шлицах головки винта, а затем затяните винт. Нажимайте на ударный шуруповерт с усилием достаточным именно для того, чтобы удержать насадку прижатой к головке винта.

**ОСТОРОЖНО**

Приложение ударного шуруповерта для затягивания в течение слишком длительного времени приведет к чрезмерному затягиванию винта и может сломать винт. Затягивание винта при помощи ударного шуруповерта, расположенного под углом к винту, может привести к повреждению головки винта, а надлежащее усилие не будет передано на винт. Располагайте ударный шуруповерт прямо по одной линии с винтом для затягивания.

**8. Возможное количество операций затягивания винтов**

Пожалуйста, обратитесь к приведенной ниже таблице для определения возможного количества операций затягивания винтов при одной зарядке.

Используемые винты	Батарея
Шурупы ø4 × 50 (Мягкое дерево)	Приблиз. 1170
Крепежные винты M8 × 16	Приблиз. 2590

Данные значения могут немного изменяться, в зависимости от температуры окружающего воздуха и характеристик батареи.

**МЕРЫ ПРЕДОСТОРОЖНОСТИ ПРИ ЭКСПЛУАТАЦИИ**

**1. Состояние выключения после непрерывной работы**

После использования для непрерывного затягивания болтов, выключите устройство на 15 минут или на время замены батареи. Температура двигателя, выключателя и т.п. поднимется, если эксплуатация возобновится сразу же после замены батареи, и двигатель, в конечном счете, сгорит.

**ПРИМЕЧАНИЕ**

Не прикасайтесь к защитному устройству, так как оно станет очень горячим во время непрерывной работы.

**2. Меры предосторожности при эксплуатации выключателя регулятора скорости**

Данный выключатель оснащен встроенной электронной схемой, которая плавно изменяет скорость вращения. Следовательно, когда пусковой переключатель будет только слегка нажат (вращение с низкой скоростью), а двигатель остановится во время непрерывного завинчивания винтов, компоненты электронной схемы могут перегреться и получить повреждения.

**3. Крутящий момент**

Обратитесь к **Рис. 12** для определения крутящего момента для болтов (в соответствии с размером), при условиях, которые показаны на **Рис. 13**. Пожалуйста, используйте данный пример в качестве обобщенного справочного материала, так как крутящий момент будет изменяться в соответствии с условиями затягивания.

**ПРИМЕЧАНИЕ**

- При длительном ударном воздействии винты могут оказаться затянутыми слишком сильно. Чрезмерное затягивание может привести к тому, что винт может сломаться, а кончик насадки может получить повреждение.
- Если устройство будет удерживаться под углом к затягиваемому винту, головка винта может получить повреждения или заданный крутящий момент не может не быть передан на винт. Всегда держите устройство прямо по одной линии с винтом для затягивания.

**4. Используйте необходимое время для затягивания винта**

Соответствующий крутящий момент для затягивания винта различается в зависимости от материала и размера винта, а также от материала, в который вкручивают винт и т.п., поэтому, пожалуйста, используйте необходимое время для затягивания винта. В частности, если винты меньше, чем M8, будут затягивать в течение более длительного времени, появится опасность того, что винт сломается, поэтому, пожалуйста, заранее узнайте необходимое для затягивания винта время и крутящий момент.



Рис. 12



\*Используется следующий болт.  
Обыкновенный болт: сорт по прочности 4,8  
Высокопрочный стяжной болт: сорт по прочности 12,9

( Объяснение сорта по прочности:  
4 — Предел текучести болта: 320 N/мм<sup>2</sup> (32,6 кгс/мм<sup>2</sup>)  
8 — Прочность на разрыв болта: 400 N/мм<sup>2</sup> (40,8 кгс/мм<sup>2</sup>) )

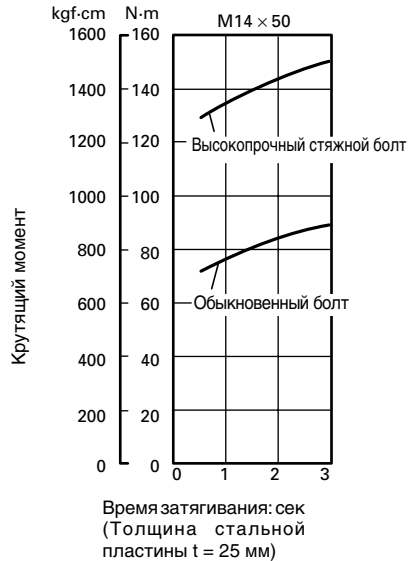
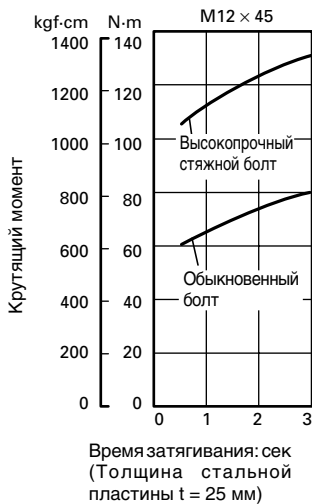
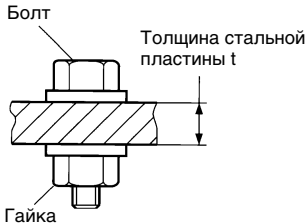
Рис. 13

## ТЕХНИЧЕСКОЕ ОБСЛУЖИВАНИЕ И ОСМОТР

### 1. Осмотр насадки шуруповерта

Использование сломанной насадки или насадки с изношенным кончиком будет представлять опасность, так как насадка может соскользнуть. Замените ее.

### 2. Осмотр крепежных винтов

Регулярно выполняйте осмотр всех крепежных винтов и проверяйте их надлежащую затяжку. При ослаблении каких-либо винтов, немедленно затяните их повторно. Невыполнение этого требования может привести к серьезной опасности.

### 3. Обслуживание двигателя

Обмотка двигателя представляет собой "сердце" электроинструмента.

Соблюдайте надлежащие меры предосторожности для защиты обмотки от повреждений и/или попадания на нее влаги, масла или воды.

### 4. Наружная очистка

Когда ударный шуруповерт и ударный гайковерт загрязнятся, вытрите его мягкой сухой тканью или тканью, смоченной мыльной водой. Не используйте растворители, содержащие хлор, бензин или растворитель для краски, так как они могут растворить пластмассу.

### 5. Хранение

Храните ударный шуруповерт и ударный гайковерт в месте, недоступном для детей, где температура не превышает 40°C.

### 6. Порядок записей по техобслуживанию ПРЕДОСТЕРЕЖЕНИЕ

Ремонт, модификацию и осмотр механизированного инструмента фирмы Hitachi следует проводить в авторизованном сервисном центре Hitachi.

Этот перечень запасных частей пригодится при предоставлении его вместе с инструментом в авторизованный сервисный центр Hitachi с запросом на ремонт или прочее обслуживание.

При работе и обслуживании механизированных инструментов нужно соблюдать правила и стандарты безопасности, действующие в каждой данной стране.

### ЗАМЕЧАНИЕ

Фирма HITACHI непрерывно работает над усовершенствованием своих изделий, поэтому мы сохраняем за собой право на внесение изменений в технические характеристики, упомянутые в данной инструкции по эксплуатации, без предупреждения об этом.

## ГАРАНТИЯ

Мы гарантируем соответствие автоматических инструментов Hitachi нормативным/национальным положениям. Данная гарантия не распространяется на дефекты или ущерб, возникший вследствие неправильного использования или ненадлежащего обращения, а также нормального износа. В случае подачи жалобы отправляйте автоматический инструмент в неразобранном состоянии вместе с ГАРАНТИЙНЫМ СЕРТИФИКАТОМ, который находится в конце инструкции по обращению, в авторизованный центр обслуживания Hitachi.

## ПРИМЕЧАНИЕ

На основании постоянных программ исследования и развития, HITACHI оставляют за собой право на изменение указанных здесь технических данных без предварительного уведомления.

### Информация, касающаяся создаваемого шума и вибрации

Измеряемые величины были определены в соответствии с EN60745 и заявлены в соответствии с ISO 4871.

Измеренный средневзвешенный уровень звуковой мощности: 101 дБ(А)

Измеренный средневзвешенный уровень звукового давления: 90 дБ(А)

Погрешность КрА: 3 дБ (А)

Надевайте наушники.

Общие значения вибрации (сумма векторов триаксиального кабеля) определяются в соответствии с EN60745.

Толчковое затягивание зажимов максимальной мощности устройства:

Величина вибрации  $a_{rh} = 14,7 \text{ м/с}^2$

Погрешность К = 1,5  $\text{м/с}^2$

## ПРЕДУПРЕЖДЕНИЕ

- Величина вибрации во время фактического использования инструмента может отличаться от указанного значения, в зависимости от способа использования инструмента.
- Определить меры предосторожности, чтобы защитить оператора, которые основаны на расчете воздействия при фактических условиях использования (принимая во внимание все периоды цикла эксплуатации кроме времени запуска, то есть когда инструмент выключен, работает на холостом ходу).

Item No.	Part Name	Q'TY
34	DC-SPEED CONTROL SWITCH	1
35	CONTROLLER CABLE	1
36	MACHINE SCREW (W/SP. WASHER) M3 x 5	2
37	M4 TRUSS HD. SCREW	1
38	HOOK (A)	1
39	PANEL SHEET (D)	1
40	LOCK NUT M4	2
41	PACKING	2
42	STRAP	1
43	BATTERY BSL1430	2
44	CONTROLLER STATOR ASSY	1
501	CHARGER UC18YRSL	1
502	CASE	1
503	BATTERY COVER	1

Item No.	Part Name	Q'TY
1	RETAINING RING	1
2	WASHER (D)	1
3	GUIDE SPRING (D)	1
4	GUIDE SLEEVE (D)	1
5	FRONT CAP (F)	1
6	FRONT COVER	1
7	HAMMER CASE	1
8	STEEL BALL D3.5	2
9	ANVIL (C)	1
10	STEEL BALL D5.556	2
11	HAMMER(F)	1
12	STEEL BALL D3.175	28
13	WASHER (J)	1
14	HAMMER SPRING (D)	1
15	WASHER (S)	1
16	STOPPER (C)	1
17	IDLE GEAR SET	2
18	SPINDLE (D)	1
19	NEEDLE ROLLER	2
20	RING GEAR(E)	1
21	O-RING (S-42)	1
22	WASHER (E)	1
23	BALL BEARING 6901VV-N	1
24	DAMPER	2
25	INNER COVER(D)	1
26	DUST COVER	1
27	ROTOR	1
28	STATOR FET PCB	1
29	HOUSING (A)/(B) SET	1
30	TAPPING SCREW (W/FLANGE) D4 x 20	9
31	NAME PLATE	1
32	HITACHI LABEL	1
33	PUSHING BUTTON (A)	1

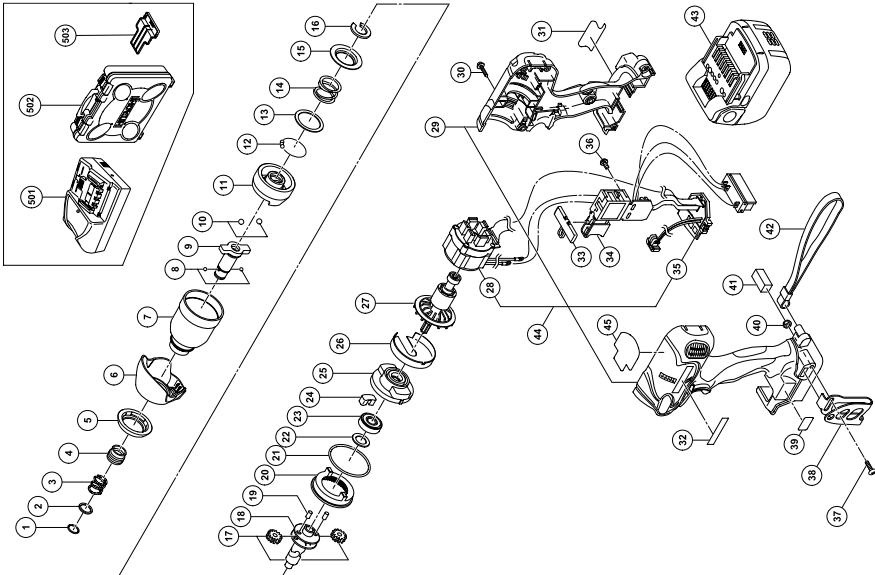

<p>English</p> <p><b><u>GUARANTEE CERTIFICATE</u></b></p> <p>① Model No.  ② Serial No.  ③ Date of Purchase  ④ Customer Name and Address  ⑤ Dealer Name and Address  (Please stamp dealer name and address)</p>	<p>Čeština</p> <p><b><u>ZÁRUČNÍ LIST</u></b></p> <p>① Model č.  ② Série č.  ③ Datum nákupu  ④ Jméno a adresa zákazníka  ⑤ Jméno a adresa prodejce  (Prosíme o razítko se jménem a adresou prodejce)</p>
<p>Deutsch</p> <p><b><u>GARANTIESCHEIN</u></b></p> <p>① Modell-Nr.  ② Serien-Nr.  ③ Kaufdatum  ④ Name und Anschrift des Kunden  ⑤ Name und Anschrift des Händlers  (Bitte mit Namen und Anschrift des Händlers abstempeln)</p>	<p>Türkçe</p> <p><b><u>GARANTİ SERTİFİKASI</u></b></p> <p>① Model No.  ② Seri No.  ③ Satın Alma Tarihi  ④ Müşteri Adı ve Adresi  ⑤ Bayi Adı ve Adresi  (Lütfen bayi adını ve adresini kaşe olarak basın)</p>
<p>Ελληνικά</p> <p><b><u>ΠΙΣΤΟΠΟΙΗΤΙΚΟ ΕΓΓΥΗΣΗΣ</u></b></p> <p>① Αρ. Μοντέλου  ② Αύξων Αρ.  ③ Ημερομηνία αγοράς  ④ Όνομα και διεύθυνση πελάτη  ⑤ Όνομα και διεύθυνση μεταπωλητή  (Παρακαλούμε να χρησιμοποιηθεί σφραγίδα)</p>	<p>Română</p> <p><b><u>CERTIFICAT DE GARANȚIE</u></b></p> <p>① Model nr.  ② Nr. de serie  ③ Data cumpărării  ④ Numele și adresa clientului  ⑤ Numele și adresa distribuitorului  (Vă rugăm aplicați ștampila cu numele și adresa distribuitorului)</p>
<p>Polski</p> <p><b><u>GWARANCJA</u></b></p> <p>① Model  ② Numer seryjny  ③ Data zakupu  ④ Nazwa klienta i adres  ⑤ Nazwa dealera i adres  (Pieczęć punktu sprzedaży)</p>	<p>Slovenščina</p> <p><b><u>GARANCIJSKO POTRDILO</u></b></p> <p>① Št. modela  ② Serijska št.  ③ Datum nakupa  ④ Ime in naslov kupca  ⑤ Ime in naslov prodajalca  (Prosimo vtisnite žig z imenom in naslovom prodajalca)</p>
<p>Magyar</p> <p><b><u>GARANCIA BIZONYLAT</u></b></p> <p>① Típuszám  ② Sorozatszám  ③ A vásárlás dátuma  ④ A Vásárló neve és címe  ⑤ A Kereskedő neve és címe  (Kérjük ide elhelyezni a Kereskedő nevének és címének pecsétjét)</p>	<p>Русский</p> <p><b><u>ГАРАНТИЙНЫЙ СЕРТИФИКАТ</u></b></p> <p>① Модель №  ② Серийный №  ③ Дата покупки  ④ Название и адрес заказчика  ⑤ Название и адрес дилера  (Пожалуйста, внесите название и адрес дилера)</p>

# HITACHI

①	
②	
③	
④	
⑤	





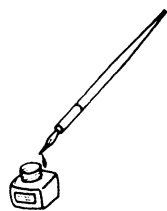



## **Hitachi Power Tools Österreich GmbH**

Str. 7, Objekt 58/A6, Industriezentrum NÖ –Süd 2355  
Wiener Neudorf, Austria  
Tel: +43 2236 64673/5  
Fax: +43 2236 63373

## **Hitachi Power Tools Hungary Kft.**

1106 Bogancsvirag U.5-7, Budapest, Hungary  
Tel: +36 1 2643433  
Fax: +36 1 2643429  
URL: <http://www.hitachi-powertools.hu>

## **Hitachi Power Tools Polska Sp.z o.o.**

ul. Kleszczowa27  
02-485 Warszawa, Poland  
Tel: +48 22 863 33 78  
Fax: +48 22 863 33 82  
URL: <http://www.hitachi-elektronarzedzia.pl>

## **Hitachi Power Tools Czech s.r.o.**

Videnska 102,619 00 Brno, Czech  
Tel: +420 547 426 598  
Fax: +420 547 426 599  
URL: <http://www.hitachi-powertools.cz>

## **Hitachi Power Tools Netherlands B.V. Moscow Branch**

Kashirskoye Shosse Dom 65, 4F  
115583 Moscow, Russia  
Tel: +7 495 727 4460 or 4462  
Fax: +7 495 727 4461  
URL: <http://www.hitachi-pt.ru>

## **Hitachi Power Tools Romania**

Str Sf. Gheorghe nr 20-Ferma, Pantelimon, Jud. Ilfov  
Tel: +031 805 25 77  
Fax: +031 805 27 19

<p>English</p> <p><u>EC DECLARATION OF CONFORMITY</u></p> <p>We declare under our sole responsibility that this product is in conformity with standards or standardized documents EN60745, EN60335, EN55014 and EN61000 in accordance with Council Directives 2004/108/EC, 2006/95/EC and 98/37/EC.</p> <p>This declaration is applicable to the product affixed CE marking.</p>	<p>Čeština</p> <p><u>PROHLÁŠENÍ O SHODĚ S CE</u></p> <p>Prohlašujeme na svoji zodpovědnost, že tento výrobek odpovídá normám EN60745, EN60335, EN55014 a EN61000 v souladu se směrnicemi 2004/108/EC, 2006/95/EC a 98/37/EC.</p> <p>Toto prohlášení platí pro výrobek označený značkou CE.</p>
<p>Deutsch</p> <p><u>ERKLÄRUNG ZUR KONFORMITÄT MIT CE-REGELN</u></p> <p>Wir erklären mit alleiniger Verantwortung, daß dieses Produkt den Standards oder standardisierten Dokumenten EN60745, EN60335, EN55014 und EN61000 in Übereinstimmung mit den Direktiven des Europarats 2004/108/CE, 2006/95/CE und 98/37/CE entspricht.</p> <p>Diese Erklärung gilt für Produkte, die die CE-Markierung tragen.</p>	<p>Türkçe</p> <p><u>AB UYGUNLUK BEYANI</u></p> <p>Bu ürünün, 2004/108/EC, 2006/95/EC ve 98/37/EC sayılı Konsey Direktiflerine uygun olarak, EN60745, EN60335, EN55014 ve EN61000 sayılı standartlara ve standartlaştırılmış belgelere uygun olduğunu, tamamen kendi sorumluluğumuz altında beyan ederiz.</p> <p>Bu beyan, üzerinde CE işareti bulunan ürünler için geçerlidir.</p>
<p>Ελληνικά</p> <p><u>ΕΚ ΔΗΛΩΣΗ ΕΝΑΡΜΟΝΙΣΜΟΥ</u></p> <p>Δηλώνουμε με απόλυτη υπευθυνότητα ότι αυτό το προϊόν είναι εναρμονισμένο με τα πρότυπα ή τα έγγραφα προτύπων EN60745, EN60335, EN55014 και EN61000 σε συμφωνία με τις Οδηγίες του Συμβουλίου 2004/108/ΕΚ, 2006/95/ΕΚ και 98/37/ΕΚ.</p> <p>Αυτή η δήλωση ισχύει στο προϊόν με το σημάδι CE.</p>	<p>Română</p> <p><u>DECLARAȚIE DE CONFORMITATE CE</u></p> <p>Declarăm pe propria răspundere că acest produs este conform cu standardele sau documentele de standardizare EN60745, EN60335, EN55014 și cu Directivele Consiliului 2004/108/CE, 2006/95/CE și 98/37/CE.</p> <p>Prezenta declarație se referă la produsul pe care este aplicat semnul CE.</p>
<p>Polski</p> <p><u>DEKLARACJA ZGODNOŚCI Z EC</u></p> <p>Oznajmiamy z całkowitą odpowiedzialnością, że produkt ten pozostaje w zgodzie ze standardami lub standardową formą dokumentów EN60745, EN60335, EN55014 i EN61000 w zgodzie z Zasadami Rady 2004/108/EC, 2006/95/EC i 98/37/EC.</p> <p>To oświadczenie odnosi się do załączonego produktu z oznaczeniami CE.</p>	<p>Slovenščina</p> <p><u>EC DEKLARACIJA O SKLADNOSTI</u></p> <p>Po lastni odgovornosti objavljamo, da je izdelek v skladu s standardi ali standardiziranimi dokumenti EN60745, EN60335, EN55014 in EN61000 v skladu z direktivami Sveta 2004/108/EC, 2006/95/EC in 98/37/EC.</p> <p>Deklaracija je označena na izdelku s pritrjeno CE označbo.</p>
<p>Magyar</p> <p><u>EU MEGFELELŐSÉGI NYILATKOZAT</u></p> <p>Teljes felelősségünk tudatában kijelentjük, hogy ez a termék megfelel az EN60745, EN60335, EN55014, és EN 61000 szabványoknak illetve szabványosított dokumentumoknak, az Európa Tanács 2004/108/EC, 2006/95/EC és 98/37/EC Tanácsi Direktíváival összhangban.</p> <p>Jelen nyilatkozat a terméken feltüntetett CE jelzésre vonatkozik.</p>	<p>Русский</p> <p><u>ДЕКЛАРАЦИЯ СООТВЕТСТВИЯ ЕС</u></p> <p>Мы с полной ответственностью заявляем, что данное изделие соответствует стандартам или стандартизированным документам EN60745, EN60335, EN55014 и EN61000 согласно Директивам Совета 2004/108/EC, 2006/95/EC и 98/37/EC.</p> <p>Данная декларация относится к изделиям, на которых имеется маркировка CE.</p>
<p>Representative office in Europe  <b>Hitachi Power Tools Europe GmbH</b>  Siemensring 34, 47877 Willich 1, F. R. Germany</p> <p>Head office in Japan  <b>Hitachi Koki Co., Ltd.</b>  Shinagawa Intercity Tower A, 15-1, Konan 2-chome,  Minato-ku, Tokyo, Japan</p> <p style="text-align: right;"><b>CE</b> 30. 9. 2010</p> <p style="text-align: right;"><i>F. Tashimo</i>  <hr/> F. Tashimo  Vice-President &amp; Director</p>	